

Installation Guide

Accessories

K-8724, K-8725, K-8726

X product numbers are for Thailand (i.e. K-12345X)

ภาษาไทย, หน้า “ภาษาไทย-1”

THE BOLD LOOK
OF **KOHLER**®

Tools and Materials



Tape Measure

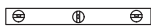

Level

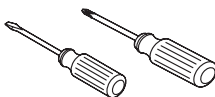

Screwdrivers



Sealant



Drill and drill bits



Pencil

Plus:

- Silicone Adhesive

Thank You For Choosing Kohler Company

We appreciate your commitment to Kohler quality. Please take a few minutes to review this manual before you start installation. If you encounter any installation or performance problems, please don't hesitate to contact us. Our phone numbers and website are listed on the back cover. Thanks again for choosing Kohler Company.

Before You Begin



DANGER: Risk of personal injury. These products are not designed or intended for use as grab bars or support bars. **Do not install any of these products in any area where they are likely to be used inadvertently as grab bars or support bars.**

- Observe local building codes.
- Give careful consideration to the exact location desired for these products. While it is possible to mount these products on any surface, it is best to secure them to a wall stud.
- Kohler Co. reserves the right to make revisions in the design of accessories without notice, as specified in the Price Book.

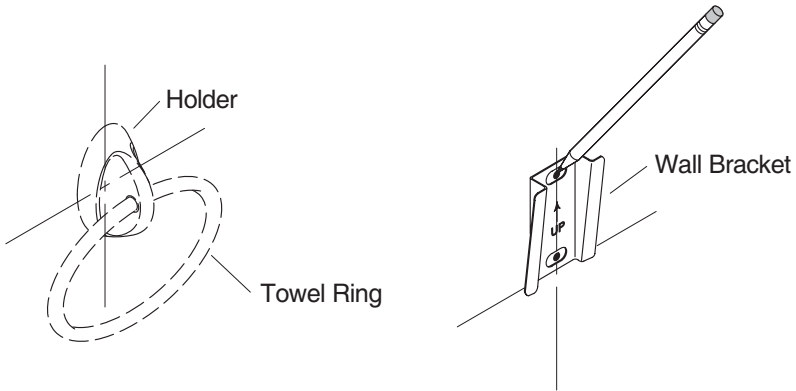

Install Accessories

LOCATE WALL BRACKETS

NOTE: Do not locate these accessories in critical support areas.

- Determine the exact mounting location desired. Allow adequate clearance.

NOTE: While you can install these accessories to any surface, we recommend securing them to wall studs or wall reinforcement.

- Position the holder in the desired location. Mark the center point of the holder base.
- Use a level and tape measure to locate the center points for towel bar installation.
- Use the following center-to-center dimensions to locate the holder base center point:
 - K-8724 Towel Bar - 610 mm.
 - K-8725 Towel Bar - 457 mm.
 - K-8726 Towel Ring
- Center the bottom edge of the wall bracket on top of the holder center mark on the wall.
- Make sure the wall bracket is level.
- Mark the center of the wall bracket hole locations on the wall.

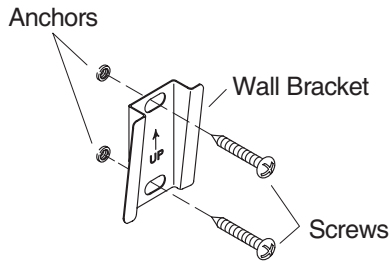

- ❑ Position the wall bracket against the wall so the “UP” arrow is visible, and is pointing upward.
- ❑ Secure the wall bracket to the wall with the screws provided.
- ❑ To attach to tile, stone, or solid surface materials, first drill 5 mm. holes through the finished wall material at the hole location marks. For installation to a hollow wall, drill 5 mm. holes and use the anchors provided.
- ❑ Confirm that the wall bracket is level and plumb.

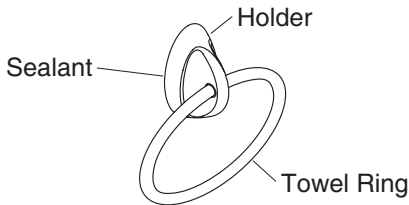

Towel Ring Holder

- ❑ Fit the towel ring holder assembly over the wall brackets, and pull down to secure in place.
- ❑ Apply a bead of sealant around the holder base.

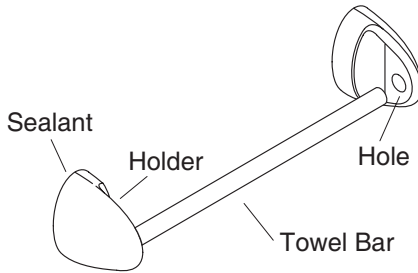

Towel Bar

- ❑ Carefully press and twist the towel bar into the hole in one of the holders. Repeat for the other holder.
- ❑ Fit the towel bar assembly over the wall brackets, and pull down to secure in place.
- ❑ If the towel bar is not level; adjust the highest end by removing the elbow and turning both screws counterclockwise 1/4 turn. Repeat this step if needed. Reattach the towel bar assembly.
- ❑ If the towel bar pulls out of one or both of the holders, remove the towel bar assembly from the wall brackets. Loosen the screws, and slide one or both wall brackets inward. Re-tighten the screws, and reattach the towel bar assembly.
- ❑ Apply a bead of sealant around the elbow bases.

คู่มือการติดตั้ง

อุปกรณ์ประกอบห้องน้ำ รุ่น K-8724, K-8725 และ K-8726

เครื่องมือและวัสดุที่ใช้สำหรับการติดตั้ง



ดัลล์เมตร



ระดับน้ำ

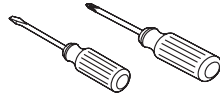

ไขควง



กาว



สว่าน



ดินสอ

เครื่องมือและวัสดุเพิ่มเติม

- ซิลิโคน

ขอขอบคุณที่เลือกใช้ผลิตภัณฑ์โคห์เลอร์

เราขอขอบคุณที่ท่านเลือกใช้ผลิตภัณฑ์โคห์เลอร์ และมีความยินดีอย่างยิ่งที่ท่านให้ความเชื่อมั่นในคุณภาพของผลิตภัณฑ์โคห์เลอร์ โปรดสละเวลาสักครู่ เพื่อศึกษาคู่มือนี้ก่อนดำเนินการติดตั้ง หากท่านพบปัญหาเกี่ยวกับการติดตั้งสินค้าหรือการบริการ ท่านสามารถติดต่อเราทางโทรศัพท์หรือเว็บไซต์บนปกหลังได้ทุกเมื่อ ขอขอบคุณอีกครั้งที่เลือกใช้ผลิตภัณฑ์ของโคห์เลอร์

ข้อสังเกตก่อนเริ่มการติดตั้ง



ข้อควรระวัง หลีกเลี่ยงความเสี่ยง ซึ่งอาจทำให้ได้รับบาดเจ็บ ผลิตภัณฑ์นี้ไม่ได้ออกแบบมาเพื่อรองรับหรือค้ำยันน้ำหนักมาก ห้ามติดตั้งผลิตภัณฑ์เพื่อการรองรับน้ำหนัก

- ตรวจสอบระยะติดตั้งมาตรฐานของผลิตภัณฑ์
- เพื่อให้ติดตั้งผลิตภัณฑ์ในพื้นที่ที่เหมาะสม ควรติดตั้งผลิตภัณฑ์นี้กับผนังที่แข็งแรง
- บริษัทฯ ขอสงวนสิทธิ์ในการเปลี่ยนแปลงข้อมูลของผลิตภัณฑ์ โดยมีต้องแจ้งให้ทราบล่วงหน้า

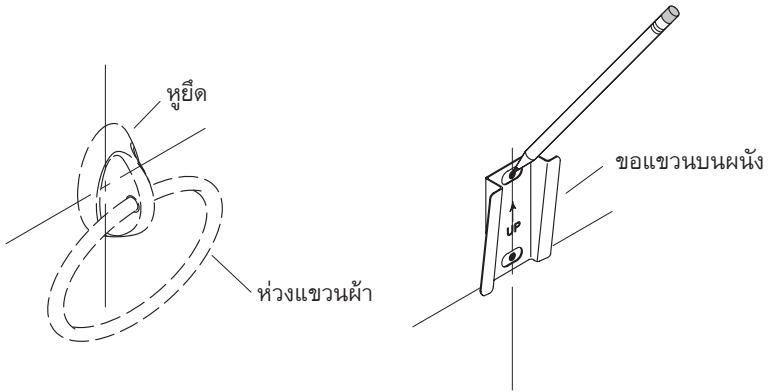

การติดตั้งอุปกรณ์ประกอบห้องน้ำ

การติดตั้งขอแขวนกับผนัง

ข้อแนะนำ ห้ามติดตั้งผลิตภัณฑ์นี้ในพื้นที่ผนังไม่มีความแข็งแรง ตรวจสอบผนังที่ติดตั้งก่อนการติดตั้ง

- ติดตั้งผลิตภัณฑ์ในพื้นที่ที่เหมาะสม และเมื่อพื้นที่สำหรับการใช้งาน

ข้อแนะนำ ควรติดตั้งผลิตภัณฑ์นี้กับผนังที่แข็งแรงหรือผนังที่เสริมความแข็งแรง

- วางหูยึดในตำแหน่งที่เหมาะสม แล้วทำสัญลักษณ์จุดกึ่งกลางของหูยึด
- ใช้ระดับน้ำหรือตลับเมตร เพื่อหาตำแหน่งจุดกึ่งกลางของราวแขวนผ้า
- ใช้จุดกึ่งกลางของทั้งสองด้านเป็นแนวระดับ เพื่อติดตั้งหูยึดของแต่ละผลิตภัณฑ์
 - รุ่น K-8724 ราวแขวนผ้าเดี่ยวขนาด 610 มม.
 - รุ่น K-8725 ราวแขวนผ้าเดี่ยวขนาด 457 มม.
 - รุ่น K-8726 ห่วงแขวนผ้า
- กำหนดจุดกึ่งกลางด้านล่างของขอแขวนให้เป็นจุดกึ่งกลางของหูยึด
- ตรวจสอบขอแขวนให้ได้ระดับ
- ทำสัญลักษณ์จุดกึ่งกลางรูของขอแขวนบนผนัง

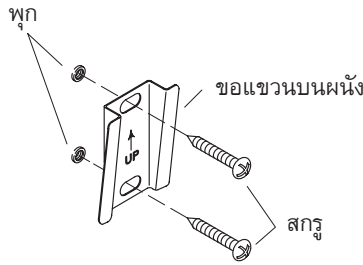

- จัดขอแขวนให้ลูกศรชี้ขึ้นด้านบนตามคำว่า “up”
- ประกอบขอแขวนกับผนังให้แน่นด้วยสกรูที่ให้มากับผลิตภัณฑ์
- การติดเข้ากับผนังกระเบื้อง หินอ่อน หรือพื้นผิววัสดุแข็ง ให้เจาะรูนำด้วยดอกสว่านขนาด 5 มม. แล้วขันยึดด้วยสกรู
- สำหรับการติดตั้งที่ผนังอ่อน ใช้ดอกสว่านขนาด 5 มม. เจาะรู แล้วสวมพุก จากนั้นจึงขันยึดด้วยสกรู
- ตรวจสอบว่า ขอแขวนบนผนังที่ติดตั้งอยู่ในแนวเส้นตรงและตั้งฉาก

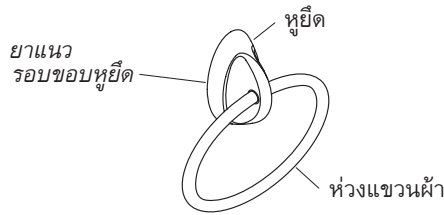

การประกอบหูยึดห่วงแขวนผ้า

- นำหูยึดห่วงแขวนผ้ากับผนังสวมเข้ากับขอแขวน และตึงลงให้แน่น
- ยาแนวรอบขอบหูยึดห่วงแขวนผ้า

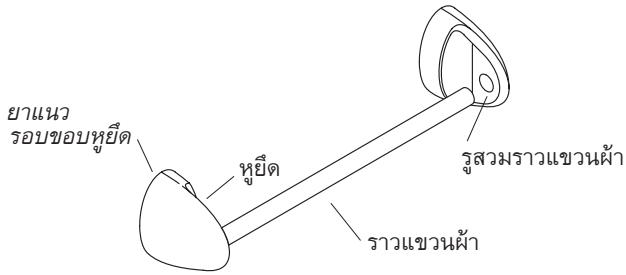

การประกอบหุ้ยต์ราวแขวนผ้า

- สวมราวแขวนผ้าเข้ากับหุ้ยต์ จัดตำแหน่งให้เข้ากับหุ้ยต์ จากนั้นจึงสวมอีกด้านหนึ่ง
- นำราวแขวนผ้าที่ประกอบแล้วมาสวมเข้ากับขอแขวน และดึงลงให้แน่น
- ถ้าราวแขวนยังไม่ได้ระดับ ให้คลายสกรูเพื่อปรับขอแขวนให้ได้ระดับที่เหมาะสม จากนั้นจึงนำราวแขวนมาสวมเข้ากับขอแขวนอีกครั้งหนึ่ง
- ถ้าราวแขวนหลุดออกจากหุ้ยต์ด้านใดด้านหนึ่ง ให้ถอดราวแขวนออกจากหุ้ยต์คลายสกรู และขยับขอแขวนเข้าหากันด้านใดด้านหนึ่ง หรือทั้งสองด้าน เพื่อให้ได้ระดับที่เหมาะสม และขันสกรูให้แน่น จากนั้นจึงนำราวแขวนผ้ามาสวมเข้ากับขอแขวนอีกครั้งหนึ่ง
- ยาแนวรอบขอบหุ้ยต์ของราวแขวน

THE BOLD LOOK
OF **KOHLER**[®]
www.kohler.com

KOHLER (THAILAND) PUBLIC COMPANY LIMITED

16th Fl. Jasmine City Bldg. 2 Sukhumvit 23, Wattana, Bangkok 10110 Thailand
Call Center Tel. +(66) 2204 6222 Fax. +(66) 2204 6224 E-mail: callcenterthailand@kohler.com

บริษัท โคห์เลอร์ (ประเทศไทย) จำกัด (มหาชน)

อาคารจัสมีนซิตี ชั้น 16, 2 ซอยสุขุมวิท 23 ถนนสุขุมวิท แขวงคลองเตยเหนือ เขตวัฒนา กรุงเทพฯ 10110
ลูกค้าสัมพันธ์ โทร. 0 2204 6222 โทรสาร 0 2204 6224