



Trusted in New Zealand Since 1982

# OVIA

## SINGLE LEVER EXPOSED BATH AND SHOWER MIXER K-98080X

### Features

- Brass construction
- G1/2" connection
- Bath and shower mixer
- Lever handle

### Codes/Standards Applicable

Specified model meets or exceeds the following:

- N/A

### Installation Notes

Install this product according to the installation guide.

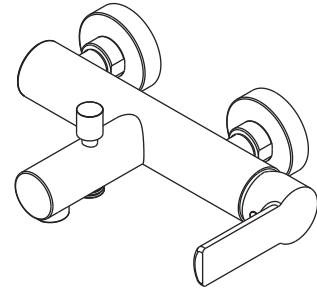

### Specified Model

Model	Description	Color/Finished
K-98080X-4	Ovia single lever exposed bath and shower mixer	CP: Polished Chrome

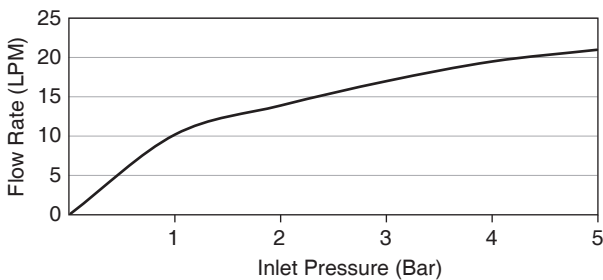

Flow Curve - Bath Spout

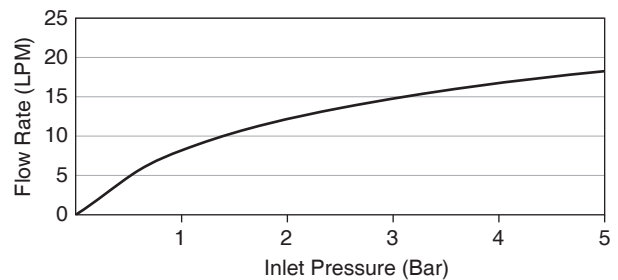

Flow Curve - Outlet (for handshower)

Note: Flow rates are approximate. (1 gallon = 3.785 liters, 1 bar = 14.5 psi)

Dimensions are approximate.

Unit: mm

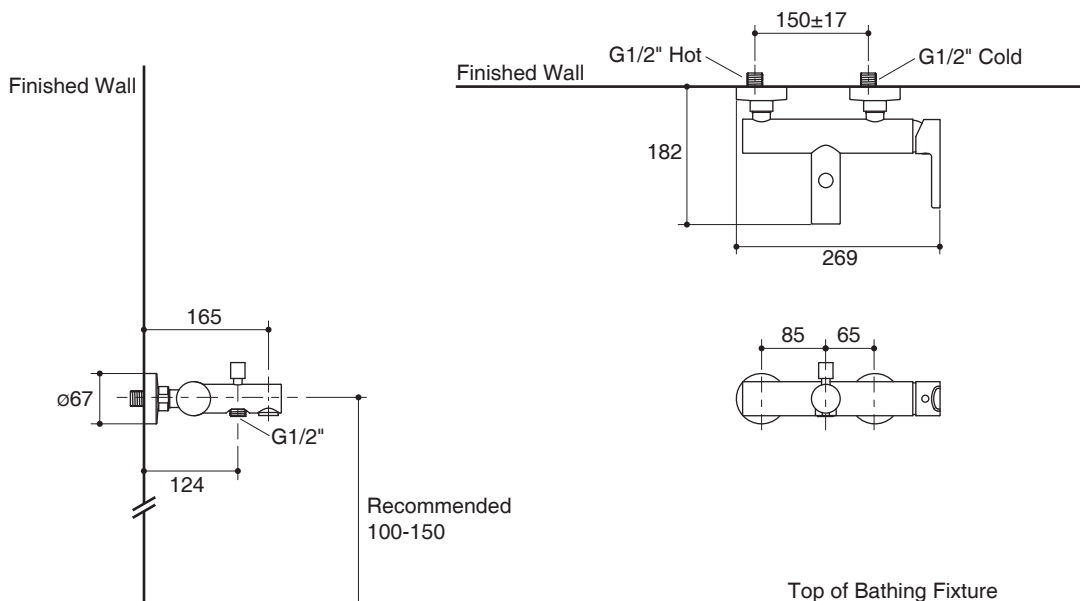

Note: The recommended dimension for installation can be adjusted according to user preferences and layout.

### Product Diagram

**คุณลักษณะ**

- ผลิตจากทองเหลือง
- เกลียวข้อต่อ G1/2"
- ก๊อกผสมลงอ่างอาบน้ำและยื่นอาบ
- มือบิดแบบก้านโยก

**มาตรฐาน**

คุณสมบัติตามมาตรฐาน

- ไม่ระบุ

**ข้อสังเกตสำหรับการติดตั้ง**

ติดตั้งผลิตภัณฑ์โดยใช้คู่มือแนะนำการติดตั้ง

**ก๊อกผสมลงอ่างและยื่นอาบแบบก้านโยก  
ชนิดติดผนัง สำหรับฝักบัวสายอ่อน**

**K-98080X**

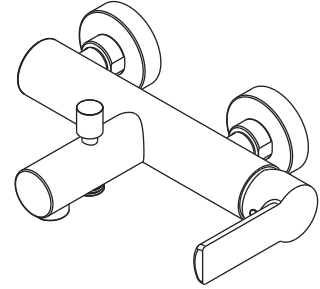

**รุ่นผลิตภัณฑ์**

รุ่น	ชื่อผลิตภัณฑ์	สี/วัสดุเคลือบผิว
K-98080X-4	ก๊อกผสมลงอ่างและยื่นอาบแบบก้านโยก ชนิดติดผนัง สำหรับฝักบัวสายอ่อน รุ่นโอเวีย	สี/วัสดุเคลือบผิว CP: สีโครเมียม

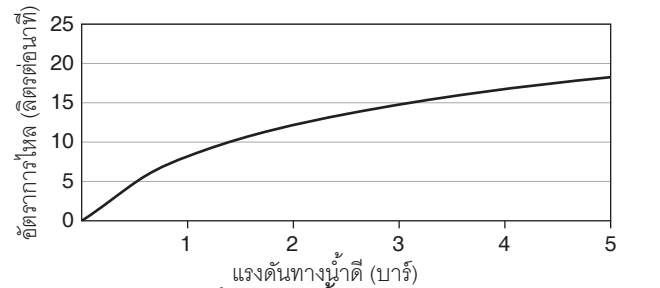
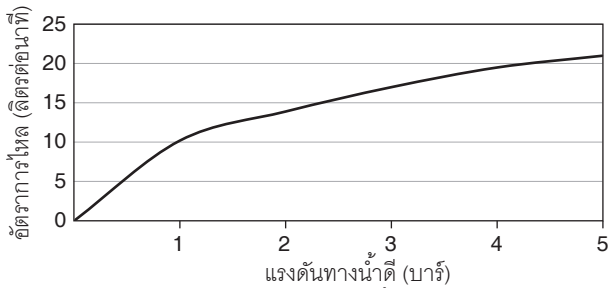

หมายเหตุ: อัตราการไหลค่าโดยประมาณ (1 แกลอน = 3.785 ลิตร, 1 บาร์ = 14.5 ปอนด์ต่อตารางนิ้ว)

ขนาดระยะแสดงค่าโดยประมาณ  
หน่วย: มม.

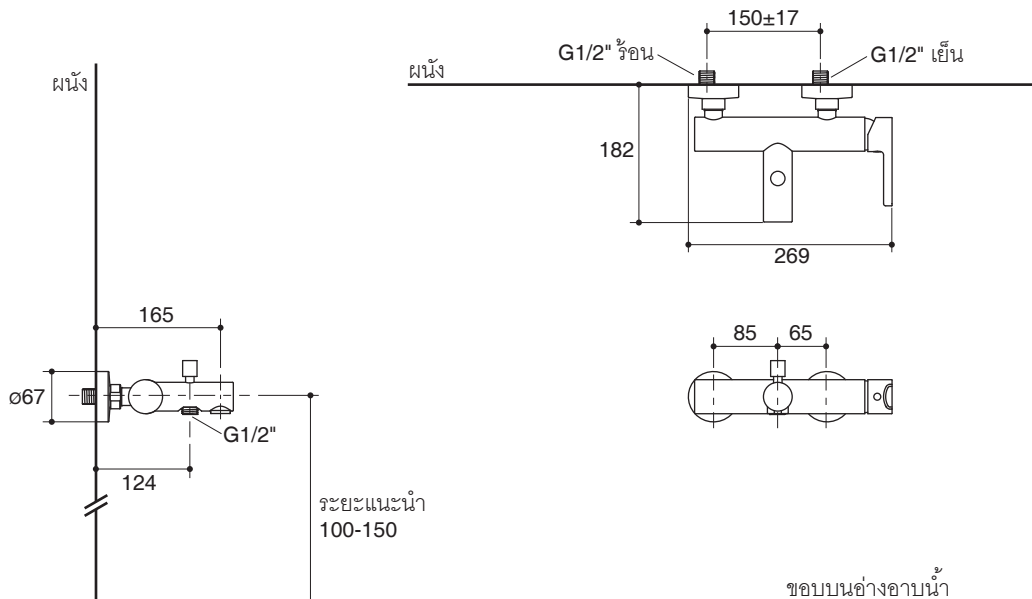

หมายเหตุ: ระยะแนะนำการติดตั้งสามารถปรับได้ตามความเหมาะสมของผู้ใช้งานและพื้นที่ติดตั้ง

**ภาพแสดงผลิตภัณฑ์**