

Installation and Care Guide
Freestanding BubbleMassage Bath

คู่มือแนะนำการติดตั้งและการดูแลรักษา
อ่างอาบน้ำบับเบิลมาสซาช แบบตั้งลอย

K-98155X

KOHLER®

Thank You for Choosing Kohler Company

Thank you for choosing Kohler. Kohler craftsmanship offers you a rare combination of proven performance and graceful sophistication that will satisfy you for years to come. The dependability and beauty of your Kohler product will surpass your highest expectations. We're very proud of our products here at Kohler and we know you will be too.

Please take a few minutes to review this manual before you start installation. If you encounter any installation or performance problems, please don't hesitate to contact us. Our phone numbers and website are listed on back cover.

All information in this manual is based upon the latest product information available at the time of publication. At Kohler, we constantly strive to improve the quality of our products. We reserve the right to make changes in product characteristics, packaging or availability at any time without notice.

Thank you for choosing Kohler Company.

Important Information

Please read these instructions carefully to familiarize yourself with the required tools, materials, and installation sequences. Follow the sections that pertain to your particular installation. This will help you avoid costly mistakes. In addition to proper installation, read all operating and safety instructions.

NOTE: The bathtub pictured in the installation steps may differ from the model being installed.

IMPORTANT NOTICE TO INSTALLERS!: Please leave these instructions for the consumer. They contain important information.

In addition to installation procedures, this manual contains important care and cleaning. Please retain for future reference.

- Please provide adequate available space for the bath unit in accordance with rough-in. Arrange the location of drain in advance.
- Identify blower and switch access location before proceeding with installation.
- Bath can be installed after the wall is completed. Bath drain supplies should be arranged preliminarily according to the selected bath.

NOTICE: DO NOT LIFT BATH BY PIPE WORK. Inspect for any possible damage that may have occurred in transit. Position a clean drop cloth or similar material in the bottom of the bath to protect the finish. Be careful not to scratch the surface of the bath.

IMPORTANT SAFETY INSTRUCTIONS

Read and Practice the Instructions Strictly

A. Installation Hazard Notification



DANGER: Risk of fire, electric shock, or injury to Persons. Read important safety instructions included in these instructions.



WARNING: Risk of electrical shock. A licensed electrician should make all electrical connections.



WARNING: Risk of electrical shock. Connect only to a circuit protected by a Ground-Fault Circuit-Interrupter (GFCI) or Earth-Leakage Circuit-Breaker (ELCB).



WARNING: Risk of electrical shock. Disconnect power before servicing.

Important Safety Instructions (Cont.)



WARNING: Risk of injury or property damage. Please read all instructions thoroughly before beginning installation, including the following Product Requirements.

NOTICE: Follow all local plumbing and electrical codes.



WARNING: Keep the area around the blower motor clean and free of debris. Ensure that the area around the blower motor is free of sawdust, insulation, dirt, or other small loose debris. Such material could clog the blower motor air ducts and reduce the air flow through the blower.



WARNING: Risk of damp. Silicone sealant shall be applied to connections of the bath drain pipe and the drainage pipeline.

ATTENTION: Temperature deviation. Water temperature at different parts of the bath may not be the same, which may cause the temperature detected and shown on the panel slightly differ from the actual water temperature in the bath.

B. Factory-Assembled Features

Factory installed components include blower motor with power supply cord, electronic drain, controller, check valve, air piping, water level sensor, user keypad, and keypad cable. Other than power wiring and plumbing, no assembly is needed.



WARNING: Unauthorized modification may cause unsafe operation or affect performance of the bath with airjets. Do not relocate the blower motor, or make other modifications to the system in the absence of kit instructions, as this could adversely affect the performance and safe operation of the bath with airjets. Kohler shall not be liable under its warranty or otherwise for personal injury or damage caused by any such unauthorized modification.

Product Requirements

A. Summary of Key Requirements

- Observe all local plumbing and electrical codes.
- Install the unit to a level subfloor.
- Provide properly-dimensioned framing.

B. Plumbing Specifications

If using a rim-mounted bath faucet, flexible connections between the valves and spout may be required. Confirm adequate mounting, connection space of specified faucet for your installation.

C. Product Inspection

Carefully unpack and inspect the bath with airjets for damage. Leave all materials in the carton during constructions to prevent damage.

D. Electrical Requirements

The installation must have a Ground-Fault Circuit-Interrupter (GFCI) or Earth-Leakage Circuit-Breaker (ELCB). The GFCI or ELCB protects against Line-to ground shock hazard. Use a 220-240 V, 10 A (minimum), 50 Hz dedicated service for the bath with airjets.

Tools

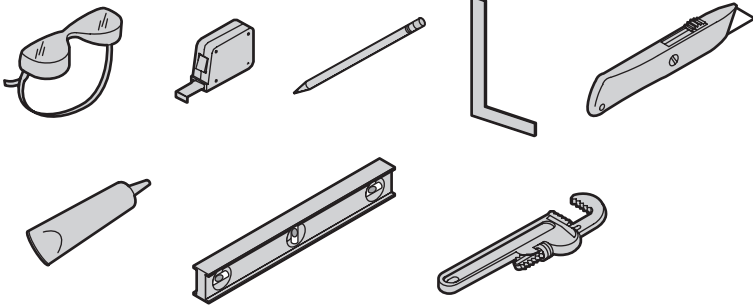

Plus:

- Plumbers putty
- Wall coverings (if necessary)
- Gypsum cement (optional)
- Construction adhesive or silicone (optional)
- Protective covering for bathtub
- Nails
- Conventional woodworking or concrete installation tools and materials
- Drop cloth

Site Requirements



CAUTION: Risk of product damage. Do not support the bath by the rim.

NOTICE: Unless otherwise specified, floor support under the bath must provide for a minimum of 390 kg/ square meter loading.

- Make sure the flooring offers adequate support for your bath, and verify that the subfloor is flat and level.

Before Installing the Bath

- Your new bubble has been manufactured to the highest possible standards, it has been factory tested and approved.
- When removing bath from protective carton . **DO NOT LIFT BATH BY PIPE WORK.** Inspect for any possible damage that may have occurred in transit. Position a clean drop cloth or similar material in the bottom of the bath to protect the finish. Be careful not to scratch the surface of the bath.

IMPORTANT: Bath must be installed level on all top edges.

Installation



CAUTION: Risk of product damage. Do not lift the bath with airjets by the air channels or blower motor, or use the air channels or blower motor for structural support of the bath.



CAUTION: Risk of product damage. Do not support the bath by the rim.

A. Install the Bath

- Unpack bath shell and skirt and check for any transit damage prior to installation.
- Position the bath shell in the desired location in the bathroom.
- Check that the plumbing can be connected to the bath when in the desired location.

Installation (Cont.)

B. Check Plumbing



CAUTION: Risk of product damage. Ensure a watertight seal on the bath drain.

- The drain has been installed onto the bath before it leaves factory. Fill the bath with water before the bath is securely positioned so as to check the connections for leaks.
- Ensure a seal on the bath drain and the floor drain.

NOTE: Be careful not to damage the bottom of the bath and the subfloor.

C. Put the bath at desired position

- Adjust feet height.
- Adjust the four feet to 48 mm lower than the apron and keep the feet in the same plane.

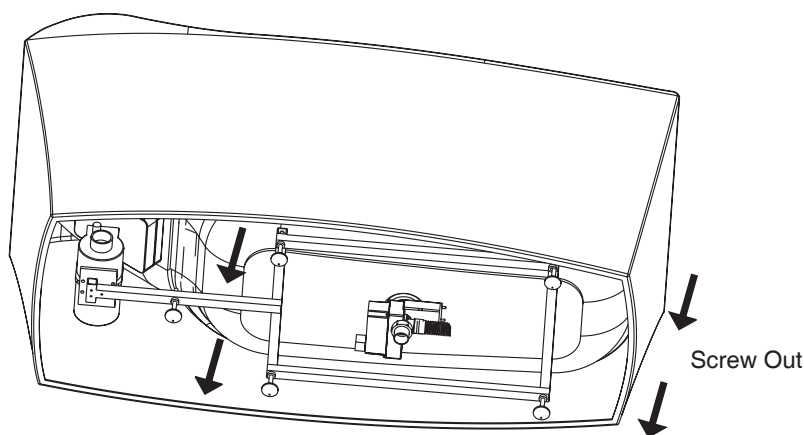

- Up stand bathtub, slide feet to the bath fixed position, check all clips in the same direction; locate center lines as drawing (according to the line on the ground, line on the bathtub rim by square).
- Ensure the adequate space for the bath sliding from the feet. Check and insure the clip direction to making the bath slide in and out in the same way.
- Remove the bathtub; fasten the feet clip to the floor by using the screws attached in the package. Every clip fastened by 2 screws in the diagonal.
- Adjust the nut on the feet, making the nut lower 2-3 mm than the clip.
- Readjust the feet height, making the feet lower 5 mm than the apron.

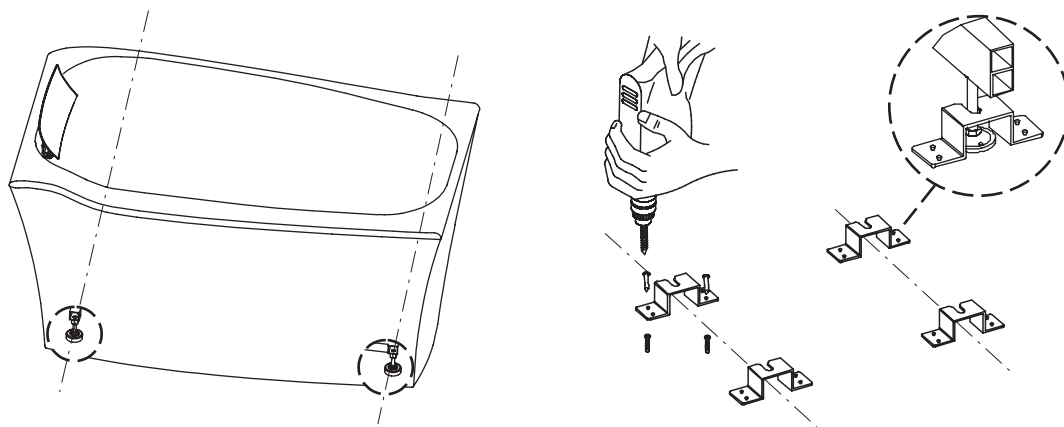

Installation (Cont.)

- Uplift the bath and the apron, and then connect the drain pipe.
- Incorporate the lines on the bath and the floor, slide the bathtub to the feet clip, if the bath loosely connected to the clip, remove the bath and adjust the nut to fasten the bath to the clip.

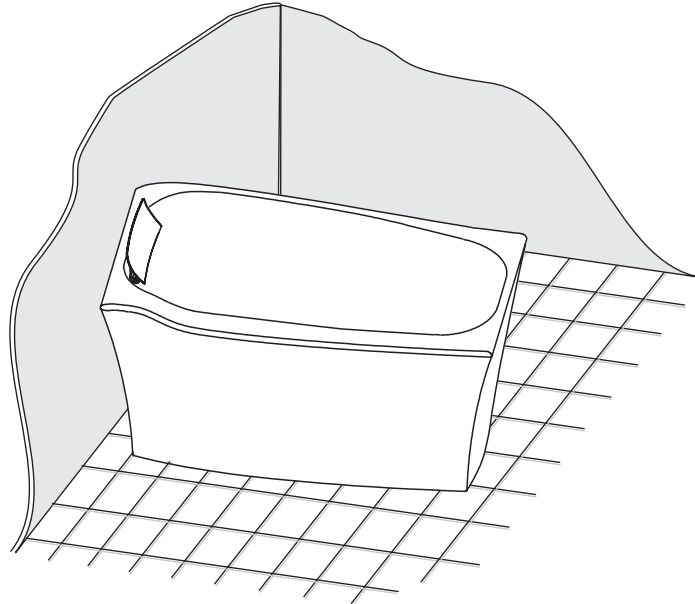

D. How To Use The Pillow

- Clean and dry the bracket and PU elastomer pillow. Fix the PU elastomer pillow onto the bracket (PU elastomer pillow is about 2mm longer than the bracket in every side).
- Press down the bracket button and adjust the pillow to a proper angle, recommend for three adjust angles. In case the bracket button is loose, please tighten it.

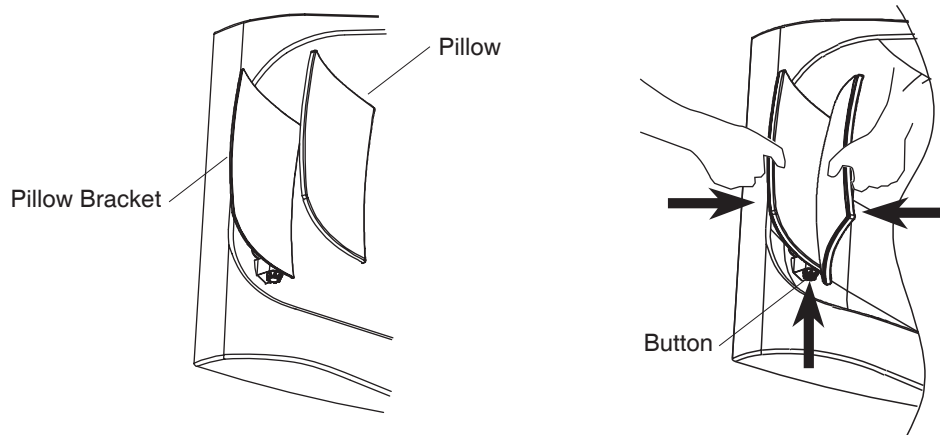

Installation (Cont.)

E. How To Remove The Pillow Bracket

- Loosen the inner hexagon screw on the bottom of the pillow bracket, and then remove the pillow form the bath.

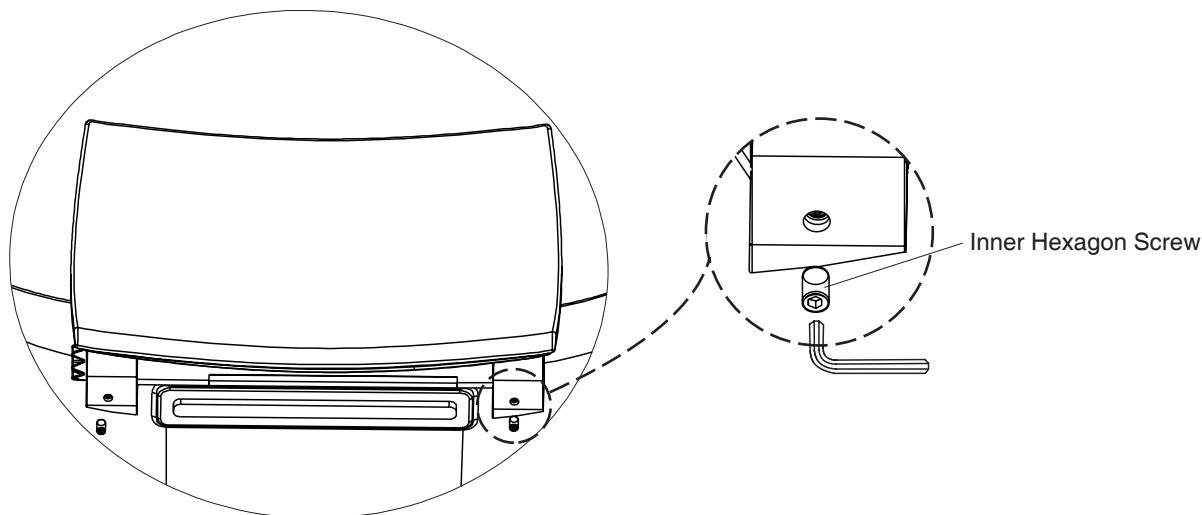

F. How To Remove The Grip Rail (Optional)

- Loosen the inner hexagon screw on the bottom of the grip rail, and then remove the grip rail from the bath.

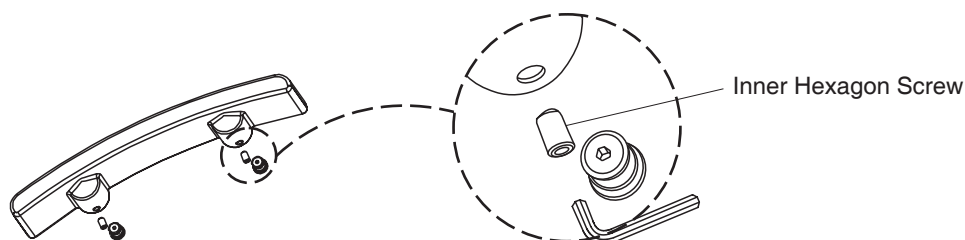

G. Make Electrical Connections



WARNING: Risk of electric shock. To reduce the risk of electrical shock, connect the control box to a properly grounded, grounding-type receptacle protected by Ground-Fault Circuit-Interruption (GFCI's). Do not remove the plug grounding pins. Do not use grounding adapters.

NOTE: Electronic parameter label located on the controller. This label also identifies the electrical rating.

- Your Kohler bath with airjets is equipped with a cord and plug. The blower motor has been wired at the factory. A licensed electrician must install a dedicated GFCI-protected, 220 V, 10 A, grounded outlet.
- Plug the control box into this outlet.
- Clean the area of all dust and debris.

H. Test Run the Bath with Airjets

- Check all electrical connections, and make sure the electrical power to the bath with airjets is on.
- Make sure all piping connections in the air harness are secure.
- Verify that the blower motor is secure.
- Temporarily remove the plastic drop cloth or other protective sheeting from the bath.

Installation (Cont.)

- Slide the sliding slip to unlock the panel. Touch the electronic drain on/off button “” to close the drain. The pink light flashes. Fill the bath to a level at least 10 cm above the top of the highest airjet.
- Refer to “Bath Operation” to make sure that every function works well.
- Check the drain piping for leaks. Repair any leaks.
- Operate the bath and check for air flow through the airjets. Check the air piping for air leaks.
- Stop the bubble massage and drain the water.
- Return the plastic drop cloth or other protective sheeting to the bath. Check the drain connections for leakage.

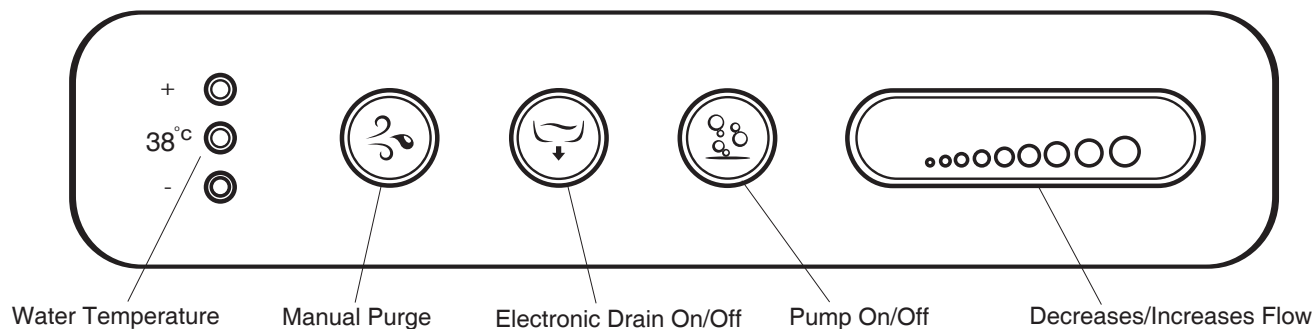

I. Drilling And Cutting Acrylic

DRILLING: Small holes can be drilled with a twist drill, but the cutting edge **MUST** be backed off with an oil stone (the sharp edge dulled). Large holes must be drilled with a hole saw. Maximum drill size-12mm. Drill speeds-6mm x 1800 RPM-12 mm x 900 RPM.

NOTE: Always drill from acrylic surface.

CUTTING: If for any reason the acrylic requires cutting, use a fine tooth hacksaw and proceed with caution. Edges can be smoothed with a second-cut file and medium-fine sandpaper. If the surface of the acrylic should happen to be damaged, it can be restored by polishing with an abrasive cleaner. Deep scratches can be removed by rubbing with 600 grade wet & dry sandpaper then polishing.

J. Clean-Up After Installation

- Clean the area around the blower motor of all dust and debris.
- Use warm water and a liquid detergent to clean the surface of the bath with airjets. **Do not use abrasive cleansers**, as they may scratch and dull the surface. **Do not use powdered cleaners unless the cleaner is fully dissolved in water.** Solid substances could block the airjets. **Do not use bleach or ammonia cleaning solutions.** Chemically active cleaning solutions can damage the bath surface. Refer to the homeowners guide for normal cleaning recommendations.

Bath Operation

A. Fill the Bath



CAUTION: Risk of product damage. Ensure that the area around the blower motor is free of sawdust, insulation, dirt, or other small loose debris. Such material could clog the blower motor air ducts and reduce the air flow through the blower motor.

NOTE: Please read these steps carefully before you operate your bath with airjets. Troubleshoot any problems using the “Troubleshooting” section.

NOTE: Please do not use the bath in case of outage. In this case, the electronic drain automatically opens and the bath can not be filled with water.

Bath Operation (Cont.)

B. Keypad Operation

- When the finger is within 1-3 cm to the panel, lights on the sliding slip will flash one by one along “○○○” direction. Slide along “○○○” direction, the panel will be unlocked and activated.
- If the panel is not operated within 30 seconds (no drops of water splash into the sensing range of the panel), it will be automatically locked and enter energy-saving mode with no light display.

Function Operation

NOTE: Before operating the panel, please confirm that there is no obvious water stains on the panel. If there is any, please first wipe it clean.

Electronic Drain

Slide the sliding slip to unlock the panel. Start the drain by touching the button “” once, the green light flashes. Touch again to stop it, the pink light flashes. When touching this button, a slight sound can be heard from the drain at the bottom of the bath.

Bubble Massage

Slide the sliding slip to unlock the panel. Touch the button “” to start the blower motor, blue light flashes. Touch again to stop it, blue light half flashes.

Touch the button “” The blower motor will automatically stop after running for about 20 minutes.

Bubble Adjustment

Slide the sliding slip to unlock the panel. When the blower motor is running, slide in “○○○” direction to increase the air flow and the light gradually flashes from white to blue as the finger moves along “○○○” direction. Slide in “○○○” direction to decrease the air flow, the light gradually dies out from blue to white as the finger moves along “○○○” direction. When air flow reaches its maximum, all the blue light will flash. When air flow reaches its minimum, only the white light will flash.

Manual Cleaning

Slide the sliding slip to unlock the panel. Start the blower motor by touching the button “” the orange light flashes. It will automatically stop after running for about 2 minutes.

Automatic Cleaning

After running for 20 minutes, BubbleMassage will automatically turn off. Press electronic drain on/off button to open the drain. When water level drops below airjet holes, auto cleaning will activate for 2 minutes.

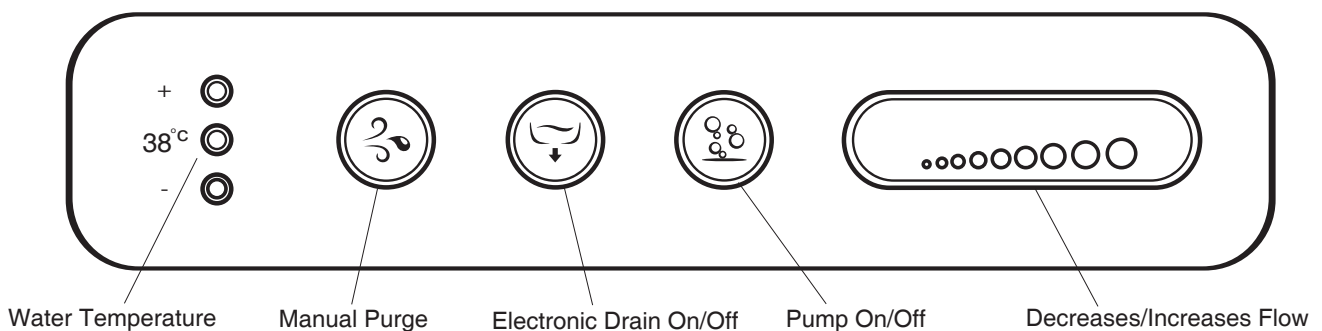

Bath Operation (Cont.)

Panel Function

1. Power Off (No Display)

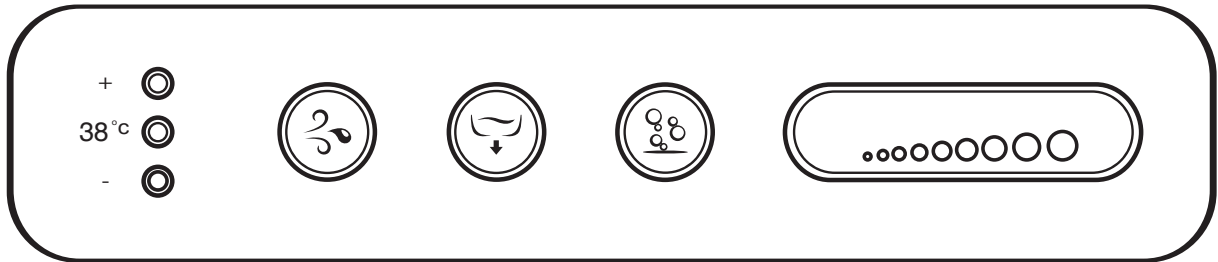

2. Power On

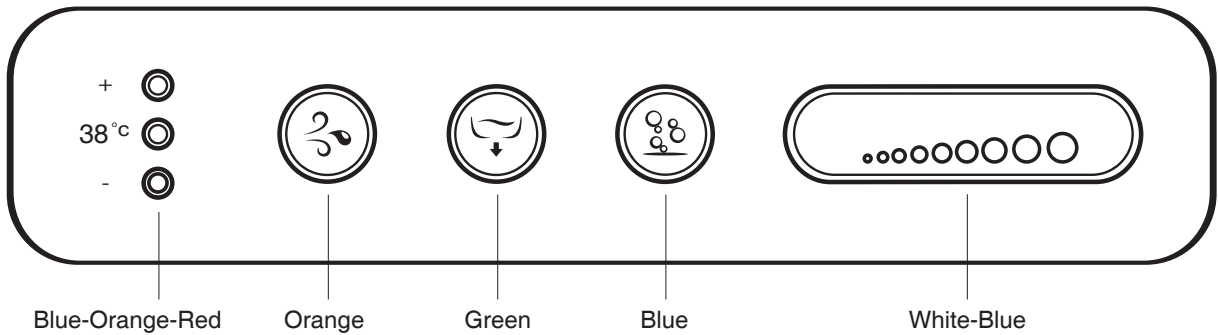

3. Light Change to Stand by Situation

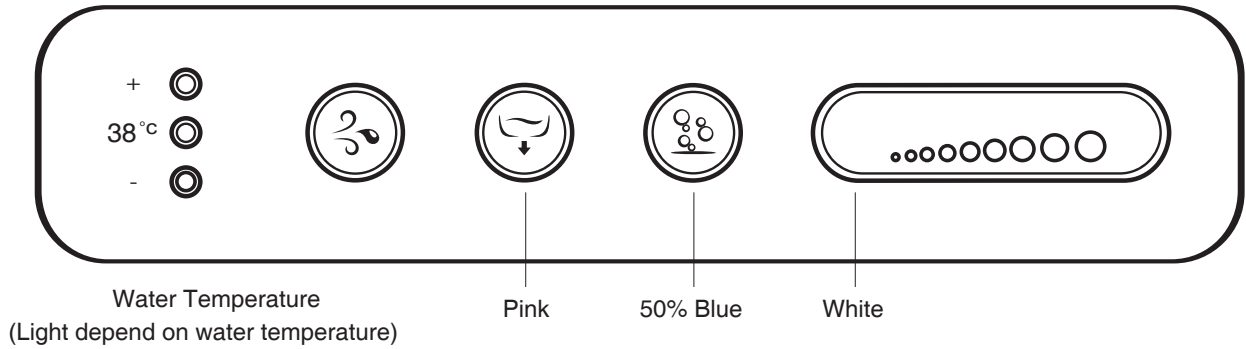

4. Blower Open

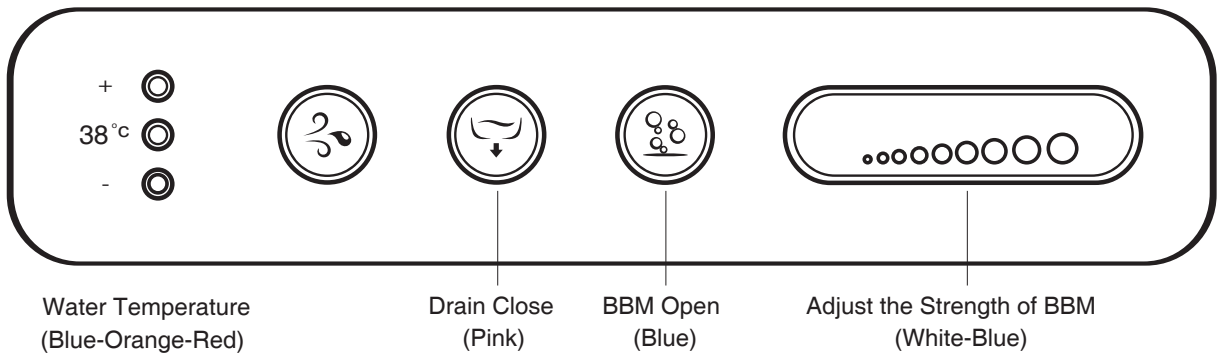

Bath Operation (Cont.)

5. Drain Open

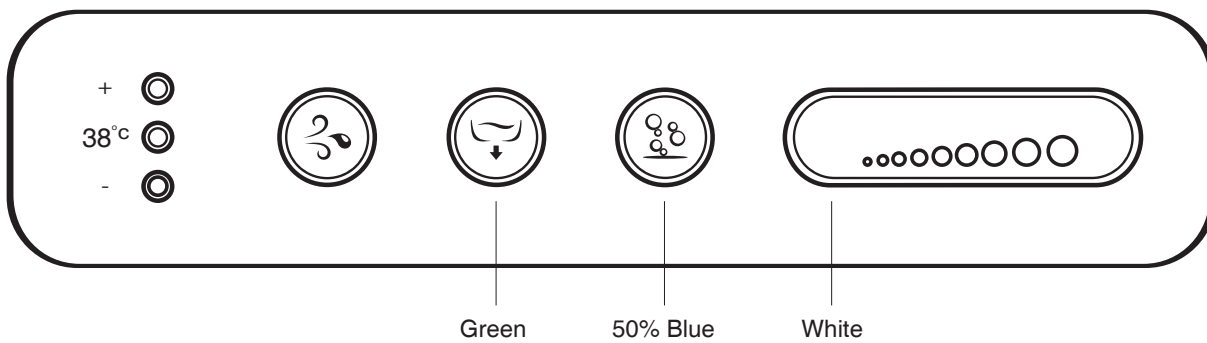

6. Overflow Alarm

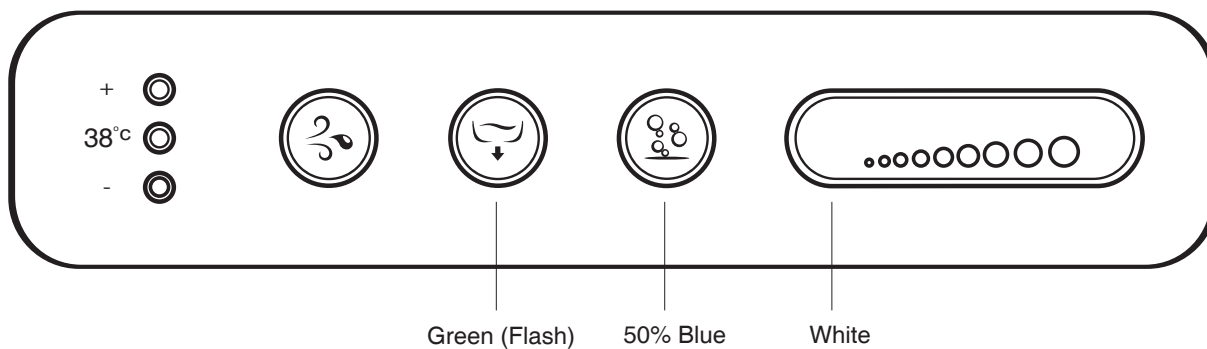



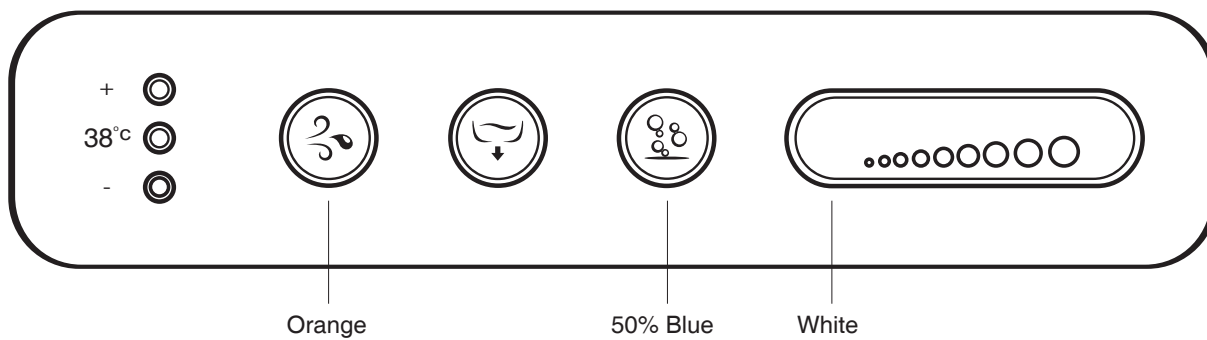

7. System Clean





Bath Operation (Cont.)



C. Air System Operation

- Slide the sliding slip to unlock the panel. Touch the power button on the user keypad “”
- Observe that the blower motor starts.
- Observe that air is blowing through all of the airjets.
- Slide in “” direction.
- Verify that the air flow increases.
- Slide in “” direction.
- Verify that the air flow decreases.
- Touch the power pump on/off “” on the keypad to stop the blower motor.

D. Manual Purge Operation

- Drain the bath.
- When the bath has drained, slide the sliding slip to unlock the panel, touch the purge button once “”.
- Observe that the blower motor starts.
- Observe that water comes out of the airjets.
- Verify that touching the purge button “” again stops the blower motor. If the purge button is not touched, the cleaning will automatically stop after 2 minutes.

E. Automatic Purge Operation



- Fill the bath with at least 20cm water.
- Slide the sliding slip to unlock the panel. Touch pump on/off “”.
- 1 minute after pump starts, slide the sliding slip to unlock the panel, touch pump on/off “” again, the pump stops.
- Slide the sliding slip to unlock the panel. Touch electronic drain on/off “”, waiting for water drain.
- Observe that the blower motor starts and stops automatically after about two minutes.

F. Power Off : Compelling Drain Protect Function

- Slide the sliding slip to unlock the panel. Touch electronic drain on/off “”, the electronic drain stops.
- Unplug the connector plugs of the controller.
- Observe that the electronic drain starts automatically.
- Plug again, the electronic drain restores its former status.

NOTE: Please do not use the bath in case of outage. In this case, the electronic drain automatically opens and the bath can not be filled with water.

G. Test of the Overflow Function

- Slide the sliding slip to unlock the panel. Touch the electronic drain on/off button “” to close the drain.
- The bath is filled until the drain automatically starts and cellular sound alarm is heard. Meanwhile, the green light of “” flashes.
- Turn off the tap, water level will drop to the overflow level and the drain will stop automatically. Meanwhile, the “” is pink. (The overflow level differs for each bath. Please refer to “Roughing-in”).

NOTE: When the bath reaches overflow level, water level may rise quickly if you enter the bath or start the bubble massage function, which may trigger the compelling drain function. Compelling drain function will discharge lots of water, so it is not recommended to use the bath when it reaches overflow level.

H. Compelling Drain Function

- If the overflow level sensor does not work, you can use the compelling drain function to prevent water overflow to your bathroom. Please refer to the automatic drain water level in the Roughing-in.

Troubleshooting

This troubleshooting guide is for general aid only. A Kohler Authorized Service Representative or qualified electrician should correct all electrical problems. For warranty service, contact your dealer or call center.

Symptoms	Probable Causes	Recorrection Action
1. Bath with airjets does not start.	A. Controller is not power on.	A. Set/reset GFCI or ELCB breaker; check wiring.
	B. User keypad cable loose or damaged.	B. Check wire connections. If necessary, replace user keypad.
	C. User keypad does not work.	C. Replace user keypad.
	D. Blower motor does not work.	D. Replace blower motor.
2. Blower motor starts, but there are few or no bubbles.	A. Pipeline leaking.	A. Apply silicone sealant to the leakage.
	B. Pump inlet is blocked.	B. Clean the area around the blower-motor. Ensure adequate ventilation.
3. Blower motor stops automatically within 20 minutes.	A. GFCI or ELCB trips.	A. Correct GFCI or ELCB trips.
	B. Motor overheated and protection device activated.	B. Check for blockage at motor vents. Remove blockage and allow motor to cool.
4. Blower motor does not stop automatically after 20 minutes.	A. Controller trips.	A. Replace controller.
5. Blower motor does not stop when pump on/off button on user keypad is touched.	A. User keypad cable loose or damaged.	A. Check wire connections. If necessary, replace user keypad.
	B. User keypad does not work.	B. Replace user keypad.
6. Blower motor operates but speed timing does not work.	A. User keypad cable loose or damaged.	A. Check wire connections. If necessary, replace user keypad.
	B. User keypad does not work.	B. Replace user keypad.
	C. Controller dose not work.	C. Replace the controller.
7. Automatic purge does not occur.	A. Blower motor does not work.	A. Replace blower motor.
	B. Water level sensor trips or circuitry plough.	B. Check wire connections. If necessary, replace water level sensor.
	C. Over-height of the water level.	C. Operation after water level is below the airjets.
	D. Controller dose not work.	D. Replace the controller.
8. Manual purge cycle does not work.	A. User keypad cable loose or damaged.	A. Check wire connections. If necessary, replace user keypad.
	B. User keypad does not work.	B. Replace user keypad.
	C. Blower motor does not work.	C. Replace blower motor.
	D. Controller dose not work.	D. Replace the controller.
9. Cannot operate or stop electronic drain.	A. User keypad trips.	A. Check wire connections. If necessary, replace user keypad.
	B. Controller trips.	B. Replace controller.
	C. Electronic drain mechanism does not work.	C. Replace electronic drain mechanism.

Troubleshooting (Cont.)		
Symptoms	Probable Causes	Recorrection Action
10. The bath cannot overflow.	A. Water level sensor trips.	A. Replace water level sensor.
	B. Electronic drain mechanism does not work.	B. Replace electronic drain mechanism.
11. Water level cannot be maintained after the bath is filled with water.	A. Water level protector functions.	A. Lower the water level in the bath.
	B. Water level surpasses overflow level.	B. Lower the water level in the bath.
	C. Overflow level is not correct.	C. Contact customer service personnel of Kohler to readjust the water level.
12. Water temperature cannot be shown.	A. User keypad cable trips.	A. Check wire connections, or replace user keypad.
	B. User keypad trips.	B. Replace user keypad.
13. Abnormity shown of water emperature.	A. Temperature sensor of electronic drain mechanism does not work.	A. Replace electronic drain mechanism.

Care and Cleaning

A. Cleaning and Care for BBM

Please confirm that the bubble massage bath is installed according to the installation instructions.

Massage system should be used at least once a month to avoid the possibility that the electrical fittings be damaged because of excessive moisture.

Cleaning Surfaces: Do not use abrasive cleansers on any surfaces, as they will scratch and dull the surface. Wipe out the bath after each use to prevent a build-up of soap and scum.

If the surface becomes dull, an automotive type rubbing compound *may be used on the unit, followed by an application of paste wax.

***We recommend:**

Rubbing compound mequiars mirror glaze 28 metal polish (import product) or "green oil".

B. Care and Cleaning for Adjustable Pillow

IMPORTANT INFORMATION

- The bracket can not be turned forcefully or be used as grip rail. The maximum load of the bracket is 10 kg.
- The structure of the bracket is not absolutely tight, so it may slightly away.
- Please check the bracket button periodically. In case it is loose, please tighten it with hand. Otherwise, it may cause damage to the bracket.

In order to extend the service life of the product, please pay attention to the following points when caring the products:

- Sharp-pointed objects may scratch the surface of the PU elastomer.
- Water over 60 or soda acid solution may cause damage to the surface of the PU elastomer.
- Please clean the PU elastomer pillow and grip rails periodically with mild soap solution.

Clean the surface with soft and wet sponge or cloth. Do not use abrasive cleaning materials like brush and scouring pad.

คู่มือแนะนำการติดตั้งและการดูแลรักษา อ่างอาบน้ำแบบเบสิลมาสชาง

ขอขอบพระคุณที่เลือกใช้สุขภัณฑ์โคห์เลอร์

ขอขอบพระคุณที่ท่านได้เลือกใช้ผลิตภัณฑ์โคห์เลอร์ ผลิตภัณฑ์ของโคห์เลอร์ถูกสร้างสรรค์อย่างปราณีตโดยผู้เชี่ยวชาญที่มีประสบการณ์ จึงเปรียบประดุจดังประติมากรรมชิ้นเอกที่มีความโดดเด่นทั้งในด้านประโยชน์ใช้สอย ผสมผสานไปกับความหรูหรางดงามในดีไซน์ที่ ภูมิฐานของผลิตภัณฑ์ ก่อให้เกิดความสุนทรีย์ภาพทางอารมณ์ที่ควรค่าแก่การเป็นเจ้าของตราบนานเท่านาน ท่านจะภูมิใจในผลิตภัณฑ์ ที่มีเอกลักษณ์เฉพาะตัวเหมือนกับเราที่มีความภูมิใจในผลิตภัณฑ์พร้อมกับคุณภาพภายใต้ชื่อเสียงของโคห์เลอร์

โปรดสละเวลาสักครู่เพื่อศึกษาคู่มือก่อนการติดตั้ง หากท่านพบปัญหาเกี่ยวกับการติดตั้งหรือสุขภัณฑ์ กรุณาติดต่อเราทันที เบอร์โทรศัพท์และเว็บไซต์ของเราได้แจ้งอยู่บนปกหลัง

ข้อมูลในคู่มือเล่มนี้มาจากข้อมูลผลิตภัณฑ์ล่าสุดที่มีอยู่ในช่วงระยะเวลาการจัดพิมพ์ บริษัทฯ ได้พัฒนาผลิตภัณฑ์ต่อเนื่องอย่างสม่ำเสมอ ดังนั้นบริษัทฯ ขอสงวนสิทธิ์ในการเปลี่ยนแปลงข้อมูลผลิตภัณฑ์และบรรจุภัณฑ์ที่มีอยู่โดยมีต้องแจ้งให้ทราบล่วงหน้า

ขอขอบพระคุณที่ท่านเลือกใช้สุขภัณฑ์โคห์เลอร์

ข้อมูลสำคัญสำหรับผู้ซื้อ

โปรดอ่านข้อแนะนำการติดตั้งให้เข้าใจเกี่ยวกับเครื่องมือที่ใช้, วัสดุอื่นๆ ที่จำเป็น รวมถึงขั้นตอนการติดตั้ง เพื่อให้เหมาะกับการ ติดตั้งของท่าน และเพื่อหลีกเลี่ยงข้อผิดพลาดที่อาจเกิดขึ้น ควรอ่านวิธีการทั้งหมดรวมถึงข้อสำคัญด้านความปลอดภัย

คู่มือนี้ประกอบด้วยขั้นตอนการติดตั้ง, การดูแลรักษาและการทำความสะอาดสุขภัณฑ์ โปรดเก็บคู่มือนี้เพื่อเป็นเอกสารอ้างอิง ในอนาคต

หมายเหตุ รูปผลิตภัณฑ์ที่แสดงอยู่ในขั้นตอนการติดตั้งอาจจะแตกต่างจากรุ่นผลิตภัณฑ์ที่ท่านกำลังติดตั้ง

ข้อสำคัญถึงผู้ติดตั้ง! คู่มือนี้มีข้อมูลสำคัญ โปรดมอบเอกสารให้กับเจ้าของสุขภัณฑ์

นอกจากนี้ขั้นตอนการติดตั้ง คู่มือนี้ยังมีข้อมูลเกี่ยวกับการดูแลรักษาและการทำความสะอาดผลิตภัณฑ์ โปรดเก็บคู่มือนี้เพื่อ เป็นเอกสารใช้งานต่อไป



- โปรดเตรียมพื้นที่อ่างอาบน้ำให้เหมาะสมกับระยะเวลาการติดตั้ง โดยจัดตำแหน่งสะดืออ่างไว้ล่วงหน้า
- ระบุตำแหน่งช่องบำรุงการรักษามอเตอร์ควบคุมและแผงควบคุมการใช้งานก่อนดำเนินการติดตั้ง
- อ่างอาบน้ำจะติดตั้งหลังจากปูผนังเสร็จเรียบร้อยแล้ว จะต้องระบุตำแหน่งท่อรับน้ำทิ้งของสะดืออ่างไว้ก่อน

ข้อพึงระวัง ห้ามยกอ่างอาบน้ำจากท่อที่ถูกติดตั้งรอบอ่าง ตรวจสอบความเสียหายที่อาจเกิดขึ้นระหว่างการขนส่งสินค้า จัดวาง ฝาสะดือรองใต้อ่างเพื่อป้องกันพื้นผิวไม่ให้ถูกขูดขีด

ข้อสำคัญด้านความปลอดภัย

อ่านและปฏิบัติตามคำแนะนำอย่างเคร่งครัด

ก. อันตรายจากการติดตั้ง

-  **อันตราย** ความเสี่ยงซึ่งอาจทำให้เกิดไฟไหม้, กระแสไฟฟ้าลัดวงจร หรือบุคคลได้รับบาดเจ็บ อ่านข้อสำคัญด้านความปลอดภัยรวมถึงข้อแนะนำทั้งหมด
-  **คำเตือน** ความเสี่ยงซึ่งอาจทำให้เกิดกระแสไฟฟ้าลัดวงจร การเชื่อมต่อสายไฟโดยผู้ชำนาญการหรือช่างไฟฟ้า
-  **คำเตือน** ความเสี่ยงซึ่งอาจทำให้เกิดกระแสไฟฟ้าลัดวงจร ติดตั้งอุปกรณ์ตัดกระแสไฟฟ้าอัตโนมัติแบบ GFCI หรือเบรกเกอร์ ELCB

ข้อสำคัญด้านความปลอดภัย (ต่อ)



คำเตือน ความเสี่ยงซึ่งอาจทำให้เกิดกระแสไฟฟ้าลัดวงจร ถอดปลั๊กไฟทุกครั้งก่อนการซ่อมบำรุง



คำเตือน ความเสี่ยงซึ่งอาจทำให้ได้รับบาดเจ็บหรือผลิตภัณฑ์ชำรุด โปรดอ่านขั้นตอนการติดตั้งให้เข้าใจก่อนเริ่มการติดตั้ง รวมถึงอุปกรณ์หรือผลิตภัณฑ์ที่จำเป็นอื่นๆ ที่จะดำเนินการติดตั้งอุปกรณ์ร่วมกัน

ข้อพึงระวัง ตรวจสอบตามระบบสุขาภิบาลและระบบไฟฟ้า



คำเตือน ดูแลรักษาทำความสะอาดบริเวณรอบๆมอเตอร์ **ไม่ให้มีเศษสิ่งสกปรก** ตรวจสอบให้มั่นใจว่า บริเวณรอบๆมอเตอร์ปราศจากขี้เลื่อย, ฝุ่น, สิ่งสกปรก หรือเศษชิ้นส่วนเล็กๆ วัสดุดังกล่าวอาจทำให้เกิดการอุดตันที่ท่อมอเตอร์เป่าลม และลดการระบายลม



คำเตือน ความเสี่ยงซึ่งอาจทำให้เกิดความชื้น ทาสีลิโคเนซ้อตต่อท่อน้ำทิ้งและข้อต่อท่อระบายน้ำ

ข้อควรทราบ ความคลาดเคลื่อนของอุณหภูมิ อุณหภูมิน้ำที่แตกต่างกันในแต่ละส่วนภายในอ่างอาบน้ำ ซึ่งอาจทำให้แผงหน้าจอสัมผัสแสดงอุณหภูมิแตกต่างกันได้เล็กน้อย

ข. ส่วนประกอบผลิตภัณฑ์จากโรงงาน

อ่างอาบน้ำได้ติดตั้งอุปกรณ์มอเตอร์ควบคุมและสายไฟ, สะดืออ่างระบบอิเล็กทรอนิกส์, กล่องควบคุมระบบ, เซ็นเซอร์, ท่อลม, เซ็นเซอร์วัดระดับน้ำ, แผงควบคุมหน้าจอสัมผัส และสายเชื่อมต่อแผงควบคุมหน้าจอสัมผัส นอกเหนือจากการเดินสายไฟและระบบท่อน้ำ ไม่จำเป็นต้องประกอบอุปกรณ์อื่นๆ เพิ่มเติม



คำเตือน การแก้ไขหรือดัดแปลงอาจเป็นสาเหตุให้เกิดการใช้งานที่ไม่ปลอดภัยหรือมีผลต่อประสิทธิภาพการทำงานของแอร์เจ็ท ห้ามเคลื่อนย้ายมอเตอร์หรือทำการแก้ไขอื่นๆ ภายในระบบ ซึ่งอาจมีผลต่อประสิทธิภาพการทำงานและความปลอดภัยจากการใช้งานอ่างอาบน้ำที่มีแอร์เจ็ทบริษัทฯ จะไม่รับผิดชอบหรือรับประกันความเสียหายต่อทรัพย์สินรวมทั้งบุคคลที่ได้รับบาดเจ็บที่เกิดจากการแก้ไขหรือดัดแปลงโดยไม่ได้รับอนุญาตใดๆ

สิ่งจำเป็นเบื้องต้นของผลิตภัณฑ์

ก. สิ่งจำเป็นหลัก

- ตรวจสอบระบบสุขาภิบาลและระบบไฟฟ้า
- อ่างอาบน้ำจะต้องติดตั้งบนพื้นที่ได้ระดับ
- เตรียมพื้นที่ให้เหมาะกับโครงสร้างรองรับอ่างอาบน้ำ

ข. การระบุลักษณะเฉพาะของก๊อกน้ำ

หากใช้ก๊อกน้ำที่ติดตั้งบนขอบอ่างอาบน้ำ ต้องตรวจสอบระยะสายน้ำที่ประกอบระหว่างวาล์วกับหัวก๊อกน้ำ เพื่อให้แน่ใจว่า ก๊อกน้ำมีพื้นที่การติดตั้งที่เหมาะสมตามระยะการติดตั้งที่ระบุไว้

ค. การตรวจสอบผลิตภัณฑ์

ตรวจสอบความเสียหายหรือชำรุดของอ่างอาบน้ำ เก็บอุปกรณ์ทั้งหมดไว้ในกล่องระหว่างรอติดตั้งเพื่อป้องกันความเสียหายหรือชำรุด

ง. ระบบไฟที่จำเป็น

การติดตั้งต้องติดตั้งอุปกรณ์ตัดกระแสไฟฟ้าอัตโนมัติแบบ GFCI หรือ ELCB โดยใช้อุปกรณ์รองรับที่ขนาด 220-240 โวลต์, (อย่างน้อย) 10 แอมป์, 50 เฮิร์ตซ์ สำหรับรองรับระบบแอร์เจ็ท

เครื่องมือ

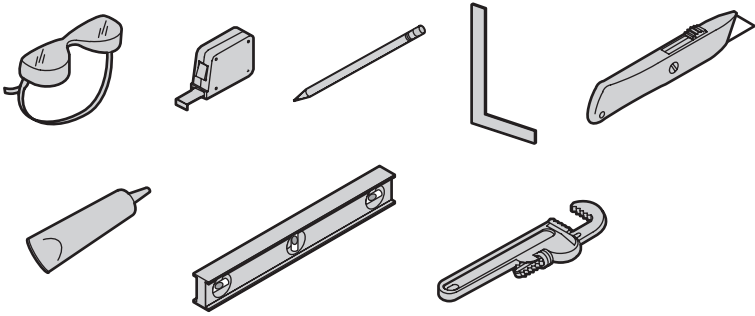

เพิ่มเติม

- ปูนขาวกันซึม
- กระเบื้องผนัง (หากจำเป็น)
- ปูนซีเมนต์
- ซีลิกอน
- วัสดุป้องกันอ่างอาบน้ำ
- ตะปู
- อุปกรณ์และวัสดุที่รองรับกับการติดตั้งสำหรับวัสดุไม้หรือคอนกรีต
- ผ้านุ่ม

เตรียมพื้นที่ติดตั้ง



ข้อควรระวัง ความเสี่ยงซึ่งอาจทำให้เกิดมลพิษซ้ำซ้อน ห้ามใช้ขอบอ่างอาบน้ำในการรับน้ำหนัก

หมายเหตุ พื้นที่รองรับอ่างอาบน้ำจะต้องสามารถรองรับน้ำหนักได้อย่างน้อย 390 กิโลกรัม/ตารางเมตร

- ตรวจสอบให้แน่ใจว่า พื้นที่ติดตั้งสามารถรองรับน้ำหนักอ่างอาบน้ำ และตรวจสอบว่า พื้นสำเร็จได้ระดับสำหรับการติดตั้ง

ก่อนการติดตั้งอ่างอาบน้ำ

- อ่างอาบน้ำแบบเบิ้ลมาซาสได้มาตรฐานการผลิตจากโรงงานที่ผ่านมาตรฐานและได้รับการรับรองจากทางบริษัทฯ
- เมื่อยกอ่างอาบน้ำออกจากกล่องบรรจุภัณฑ์ ห้ามยกอ่างอาบน้ำจากท่อที่อยู่รอบอ่างอาบน้ำ โปรดตรวจสอบความเสียหายที่อาจเกิดขึ้นจากการขนส่งสินค้า หาผ้านุ่มวางใต้อ่างอาบน้ำเพื่อป้องกันรอยขีดข่วนบนพื้นผิวสำเร็จและพื้นผิวผลิตภัณฑ์

ข้อสำคัญ อ่างอาบน้ำจะต้องถูกวัดระดับน้ำบนขอบอ่างอาบน้ำเท่านั้น

การติดตั้งอ่างอาบน้ำ



ข้อควรระวัง ความเสี่ยงซึ่งอาจทำให้เกิดมลพิษซ้ำซ้อน ห้ามยกอ่างอาบน้ำจากท่อลมหรือมอเตอร์ และห้ามใช้ท่อลมหรือมอเตอร์ในการรับน้ำหนักตัวอ่างอาบน้ำ



ข้อควรระวัง ความเสี่ยงซึ่งอาจทำให้เกิดมลพิษซ้ำซ้อน ห้ามยกอ่างอาบน้ำจากขอบอ่าง

ก. ติดตั้งอ่างอาบน้ำ

- ยกอ่างอาบน้ำออกจากกล่องบรรจุภัณฑ์ โปรดตรวจสอบความเสียหายที่อาจเกิดขึ้นจากการขนส่งสินค้า
- วางอ่างอาบน้ำตามตำแหน่งที่กำหนด
- เมื่อวางอ่างอาบน้ำในตำแหน่งที่ต้องการทำการติดตั้งแล้ว ให้ตรวจสอบการเชื่อมต่อของระบบท่อน้ำที่ประกอบเข้ากับอ่างอาบน้ำ

ติดตั้งอ่างอาบน้ำ (ต่อ)

ข. ตรวจสอบระบบท่อน้ำ



ข้อควรระวัง ความเสี่ยงซึ่งอาจทำให้เกิดผลิตภัณฑ์ชำรุด ให้แน่ใจว่า ซีลปิดท่อน้ำทั้งเรียบร้อยแล้ว

- ท่อน้ำทั้งได้ถูกติดตั้งเข้ากับอ่างอาบน้ำมาจากโรงงานเรียบร้อยแล้ว เปิดน้ำลงอ่างอาบน้ำเพื่อตรวจสอบการรั่วซึมตามข้อต่อต่างๆ
- ให้มั่นใจว่า ซีลท่อน้ำทั้งอ่างอาบน้ำเข้ากับท่อน้ำทั้งจากพื้นเรียบร้อยแล้ว

ข้อสังเกต รมัควระวังไม่ให้เกิดความเสียหายหรือเกิดการรั่วซึมที่ด้านล่างของอ่างอาบน้ำและท่อรองรับน้ำทั้งของอ่างอาบน้ำ

ค. วางอ่างอาบน้ำตามตำแหน่งที่ติดตั้ง

- ปรับระดับความสูงของขาตั้งอ่างอาบน้ำ
- ปรับระดับขาตั้งอ่างอาบน้ำทั้ง 4 ขา ให้มีระดับต่ำกว่าแผงครอบอ่าง 48 มม. ทั้งนี้ขาตั้งทั้งหมดจะต้องปรับระดับให้อยู่ในระดับเสมอกัน

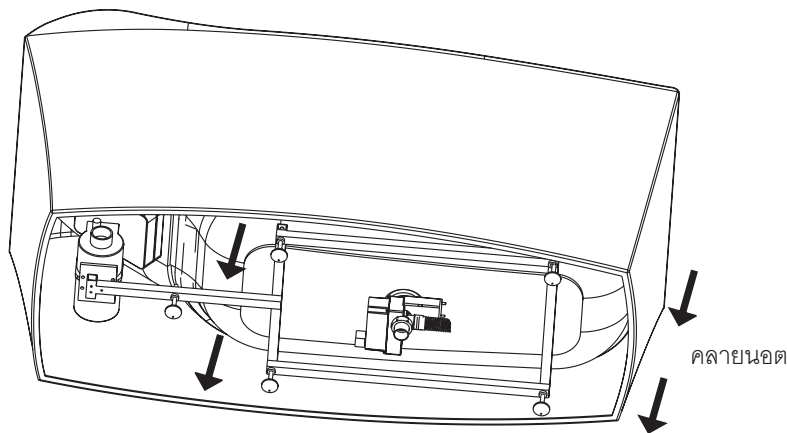

- ยกอ่างอาบน้ำตั้งขึ้น จากนั้นเลื่อนขาอ่างอาบน้ำให้ตรงตำแหน่ง ตรวจสอบตัวล็อคขาตั้งทั้งหมดให้วางไปในทิศทางเดียวกัน กำหนดจุดกึ่งกลางขาตั้ง จากนั้นจึงลากเส้นกึ่งกลาง (ลากเส้นบนพื้นโดยลากเส้นให้ออกมาจากขอบอ่างอาบน้ำเป็นเส้นตั้งฉาก)
- ตรวจสอบบริเวณที่ติดตั้งว่ามีพื้นที่เพียงพอสำหรับการเลื่อนขาตั้งอ่างอาบน้ำเข้ากับตัวล็อคขาตั้ง ตรวจสอบให้แน่ใจว่า เมื่อเลื่อนอ่างอาบน้ำเข้าหรือออกไปในทางเดียวกัน จะสามารถประกอบขาตั้งอ่างอาบน้ำเข้าไปยังตัวล็อคขาตั้งได้
- นำอ่างอาบน้ำออกจากตำแหน่ง ยึดตัวล็อคขาตั้งลงไปที่พื้นโดยใช้สกรูยึดที่มากับชุดอุปกรณ์ ตัวล็อคขาตั้งต้องถูกยึดในแนวทแยงด้วยสกรู 2 ตัว
- ปรับนอตขาตั้งอ่างอาบน้ำให้ต่ำกว่าตัวล็อคขาตั้ง 2-3 มม.
- ปรับความสูงของขาตั้งให้ต่ำกว่าแผงครอบอ่าง 5 มม.

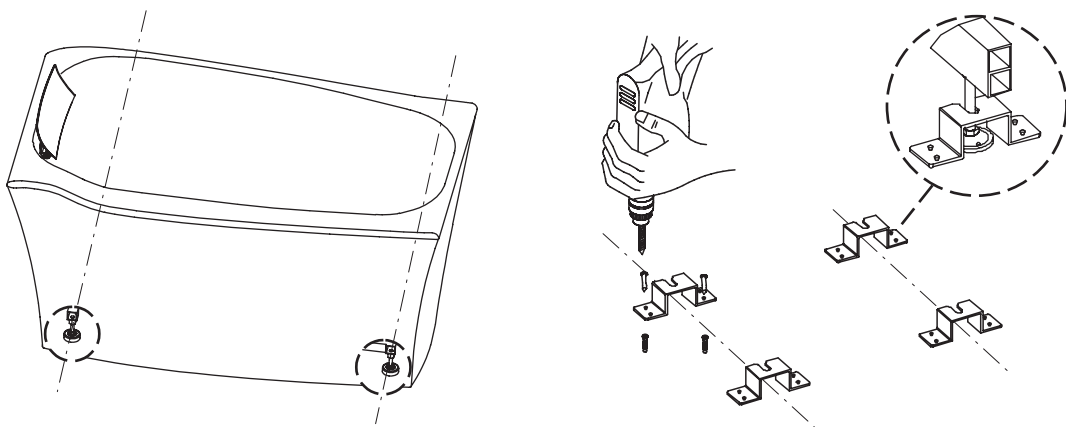

ติดตั้งอ่างอาบน้ำ (ต่อ)

- ยกอ่างอาบน้ำพร้อมแผงครอบอ่างตั้งขึ้น จากนั้นจึงประกอบเข้ากับท่อน้ำทิ้ง
- นำอ่างอาบน้ำเคลื่อนเข้าไปประกอบกับตัวล๊อคขาตั้งโดยเลื่อนไปตามเส้นแนวที่ลากไว้ หากอ่างอาบน้ำประกอบเข้ากับตัวล๊อคขาตั้งไม่แน่น ให้นำอ่างอาบน้ำออกจากตำแหน่งเพื่อปรับนอตให้แน่นขึ้นตามความเหมาะสม

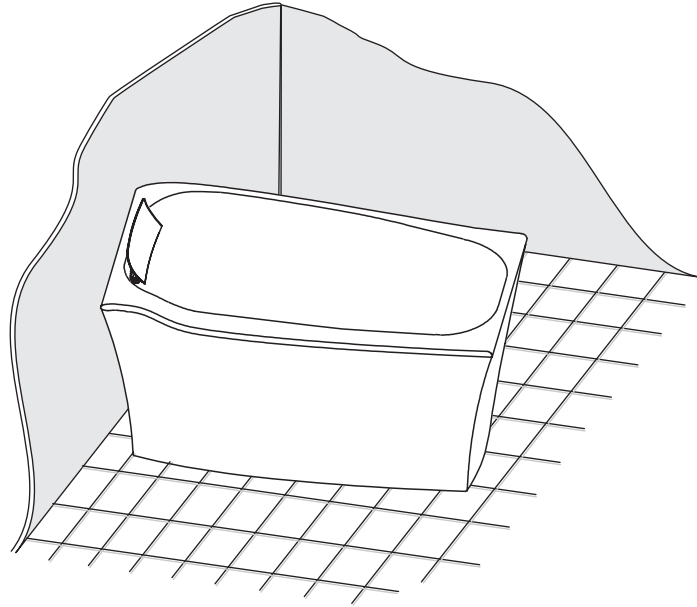

ง. ติดตั้งหมอนรองศีรษะ

- ทำความสะอาดที่รองหมอนและหมอนรองศีรษะให้แห้ง จากนั้นติดตั้งหมอนรองศีรษะบนที่รองหมอน (ให้ระยะหมอนรองศีรษะเกินที่รองหมอนทุกด้าน ด้านละ 2 มม.)
- กดปุ่มกดและปรับระดับของขาของหมอนรองตามความเหมาะสม ซึ่งแบ่งเป็น 3 ระดับ หากปุ่มกดหลวม กรุณาขันให้แน่น

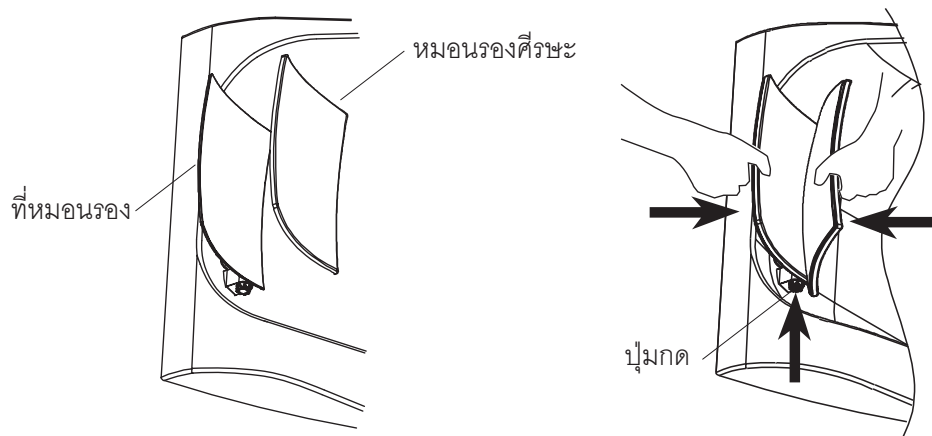

ติดตั้งอ่างอาบน้ำ (ต่อ)

จ. วิธีการถอดที่รองหมอน

- คลายสกรูตัวหมอนใต้ที่รองหมอน จากนั้นจึงถอดที่รองหมอนออกจากอ่างอาบน้ำ

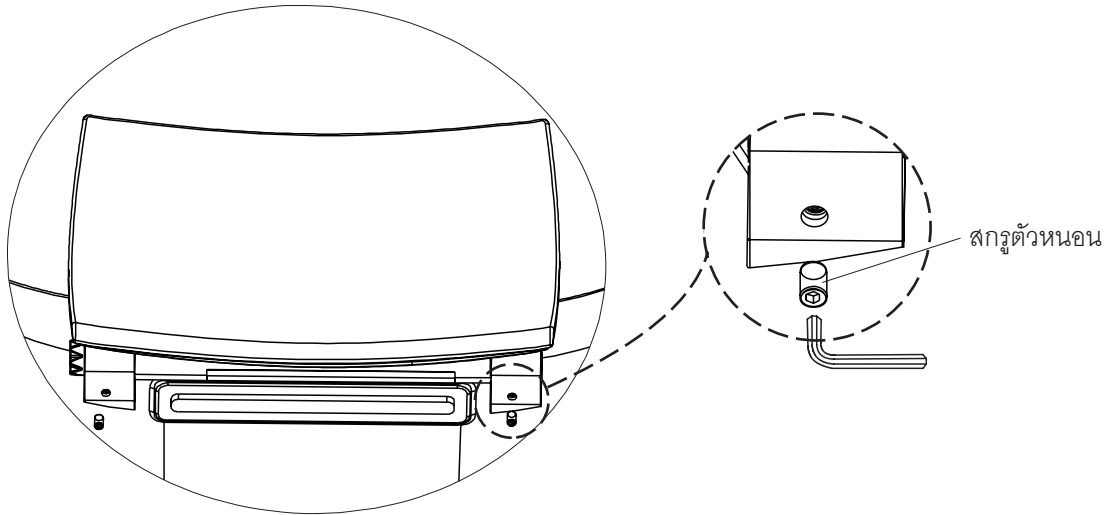

ฉ. วิธีการถอดที่วางแขน

- คลายสกรูตัวหมอนใต้ที่วางแขน จากนั้นจึงถอดที่วางแขนออกจากอ่างอาบน้ำ

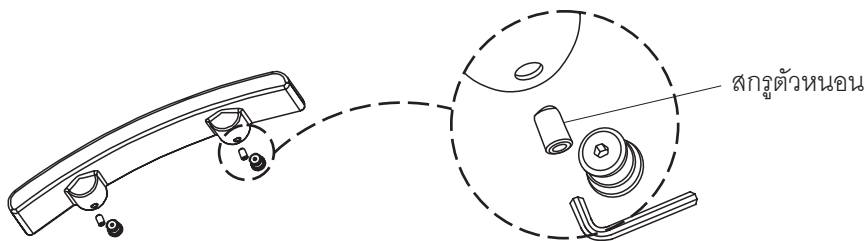

ช. การต่อสายไฟ



คำเตือน ความเสี่ยงซึ่งอาจทำให้เกิดกระแสไฟฟ้าลัดวงจร เพื่อหลีกเลี่ยงความเสี่ยงซึ่งอาจทำให้เกิดกระแสไฟฟ้าลัดวงจร ให้ติดตั้งอุปกรณ์ตัดกระแสไฟฟ้าอัตโนมัติแบบ GFCI หรือเบรกเกอร์ ELCB ห้ามถอดหมุดเสียบสายดินออก

ข้อสังเกต ฉลากที่ติดอยู่บนกล่องควบคุมได้ระบุค่าไฟฟ้าที่สำคัญ

- อ่างอาบน้ำบับเบิลมาซซาสของท่านได้ติดตั้งสายไฟและปลั๊กไฟไว้เรียบร้อยแล้วจากโรงงานผู้ผลิต ช่างไฟฟ้าต้องเป็นผู้ติดตั้งอุปกรณ์ตัดกระแสไฟฟ้าอัตโนมัติแบบ GFCI หรือเบรกเกอร์ ELCB, 220 โวลต์, 10 แอมป์ ที่มีสายดิน
- เสียบปลั๊กกล่องควบคุมเข้ากับอุปกรณ์ตัดกระแสไฟฟ้าอัตโนมัติ
- ทำความสะอาดเศษผงและฝุ่นละอองในบริเวณนี้

ซ. ทดสอบการทำงานของอ่างอาบน้ำบับเบิลมาซซาส

- ตรวจสอบการเชื่อมต่อสายไฟทั้งหมด ให้แน่ใจว่าได้เสียบปลั๊กไฟของอ่างอาบน้ำเรียบร้อยแล้ว
- ตรวจสอบให้แน่ใจว่า ข้อต่อท่อลมอยู่ในสภาพพร้อมใช้งาน
- ตรวจสอบให้แน่ใจว่า มอเตอร์ควบคุมอยู่ในสภาพพร้อมใช้งาน
- ลอกพลาสติกที่หุ้มอ่างอาบน้ำออก

ติดตั้งอ่างอาบน้ำ (ต่อ)

- ใช้นิ้วเลื่อนแผงควบคุมหน้าจอสัมผัสเพื่อปลดล็อก และปุ่มคำสั่งเปิด/ปิดสวิตช์อ่างระบบอิเล็กทรอนิกส์ "Ⓢ" เพื่อปิดการระบายน้ำ ปุ่มจะแสดงแสงสีชมพู เปิดน้ำอ่างอาบน้ำให้มีระดับน้ำสูงอย่างน้อย 10 ซม. จากรูแอร์เจ็ทที่อยู่ตำแหน่งบนสุด
- โปรดดู "การใช้งานอ่างอาบน้ำ" เพื่อให้แน่ใจว่า ทุกคำสั่งทำงานได้ปกติ
- ตรวจสอบท่อระบายน้ำเพื่อตรวจหาจุดรั่วซึม หากเกิดการรั่วซึมให้ทำการซ่อมแซมจุดรั่วซึม
- เริ่มใช้งานอ่างอาบน้ำ และปุ่มคำสั่งเปิด/ปิดระบบบำบัดเบิ้ลมาซซาจ และตรวจสอบดูว่า มีลมปล່อยออกจากรูแอร์เจ็ท และตรวจสอบตามท่อลมเพื่อตรวจหาจุดรั่วซึม
- ปิดระบบบำบัดเบิ้ลมาซซาจและระบายน้ำออก
- ปิดพลาสติกที่หุ้มอ่างอาบน้ำอีกครั้ง จากนั้นตรวจสอบการรั่วซึมจากท่อระบายน้ำ

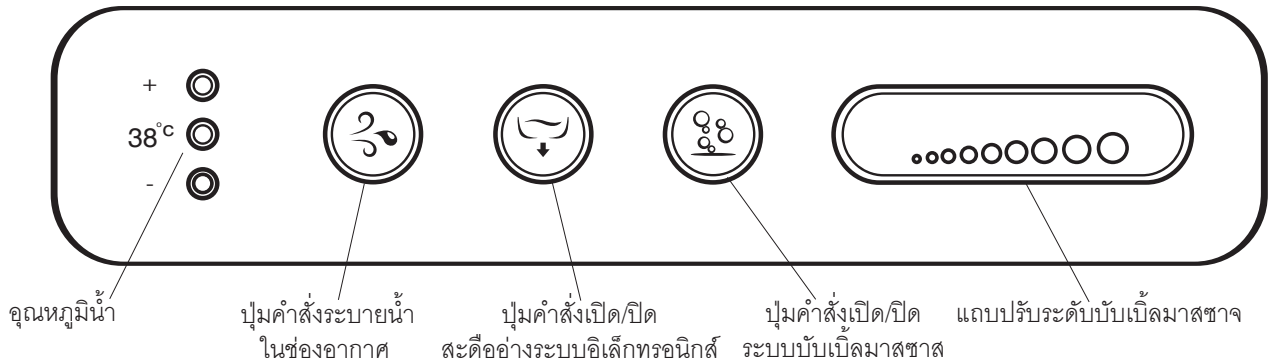

ฉ. การเจาะและตัดอ่างอาบน้ำอะคริลิก

การเจาะ: การเจาะรูขนาดเล็กทำได้โดยใช้สว่านและลบคมด้วยหินน้ำมัน (หินลับมีด) ส่วนการเจาะรูขนาดใหญ่จะต้องเจาะด้วยสว่านดอกเจาะโดยขนาดของรูเจาะจะต้องมีขนาดไม่เกิน 12 มม. โดยให้ขนาดสัมพันธ์กับความเร็วการเจาะที่เหมาะสมกัน คือ 6 มม. x 1800 รอบต่อนาที หรือ 12 มม. x 900 รอบต่อนาที

หมายเหตุ ให้เจาะรูจากพื้นผิวอะคริลิก

การตัด: หากมีเหตุจำเป็นต้องตัดส่วนใดส่วนหนึ่งของอ่างอาบน้ำอะคริลิก ให้ใช้ดอกเจาะที่มีความคมหรือใบเลื่อยแบบฟันละเอียด ซึ่งต้องดำเนินการด้วยความระมัดระวัง จากนั้นจึงลบขอบคมให้เรียบโดยใช้กระดาษทรายหยาบระดับกลาง หากพื้นผิวของอะคริลิกเกิดความเสียหาย อาจทำการขัดด้วยผลิตภัณฑ์ทำความสะอาดชนิดขัดพื้นผิว หากมีรอยขีดข่วนลึกสามารถลบรอยออกได้โดยใช้กระดาษทรายเบอร์ 600

ญ. ทำความสะอาดหลังจากการติดตั้ง

- ทำความสะอาดเศษผงและคราบฝุ่นละอองบริเวณมอเตอร์
- ใช้น้ำอุ่นและน้ำยาทำความสะอาดบนพื้นผิวของอ่างอาบน้ำ ห้ามใช้ผลิตภัณฑ์ทำความสะอาดชนิดขัดพื้นผิว ซึ่งอาจทำให้พื้นผิวเกิดรอยขีดข่วนและหมองคล้ำ ห้ามใช้ผลิตภัณฑ์ทำความสะอาดชนิดผง เว้นแต่ผงนั้นจะสามารถละลายน้ำได้เป็นอย่างดี ซึ่งอาจเป็นสาเหตุให้รูแอร์เจ็ทเกิดการอุดตัน ห้ามใช้สารฟอกขาวหรือแอมโมเนียในการทำความสะอาดผลิตภัณฑ์ทำความสะอาดที่มีส่วนผสมของสารเคมีอาจทำให้พื้นผิวของอ่างอาบน้ำเกิดความเสียหาย กรุณาอ่านคำแนะนำการทำความสะอาดในคู่มือการดูแลรักษาและการทำความสะอาด

การใช้งานอ่างอาบน้ำ

ก. เปิดน้ำอ่างอาบน้ำ

⚠ ข้อควรระวัง ความเสี่ยงซึ่งอาจทำให้ผลิตภัณฑ์ชำรุด ตรวจสอบให้แน่ใจว่า บริเวณรอบๆ มอเตอร์ปราศจากขี้เลื่อย, ฉนวน, สิ่งสกปรก หรือเศษชิ้นส่วนเล็กๆ วัสดุดังกล่าวอาจทำให้เกิดการอุดตันที่ท่อมอเตอร์ไปาลมและลดการระบายลม

หมายเหตุ โปรดอ่านขั้นตอนให้เข้าใจก่อนท่านใช้งานอ่างอาบน้ำบำบัดเบิ้ลมาซซาจ หากเกิดปัญหาในการใช้งาน แนะนำให้อ่านหัวข้อ "แนะนำการแก้ปัญหาเบื้องต้น"

หมายเหตุ กรุณาอย่าใช้อ่างอาบน้ำในกรณีไฟดับ เนื่องจากสวิตช์อ่างระบบอิเล็กทรอนิกส์และระบบบำบัดเบิ้ลมาซซาจจะไม่ทำงาน

การใช้งานอ่างอาบน้ำ (ต่อ)

ข. การใช้แผงควบคุมหน้าจอสัมผัส

- เมื่อนิ้วอยู่เหนือแผงควบคุมหน้าจอสัมผัสภายในระยะ 1-3 ซม. แดงไฟจะแสดงบนแผงควบคุมหน้าจอสัมผัส “○○○” ใช้นิ้วเลื่อนไปตามสัญลักษณ์ “○○○” บนแผงควบคุมหน้าจอสัมผัส ระบบจะถูกปลดล๊อคเพื่อเปิดใช้งาน
- หากแผงควบคุมหน้าจอสัมผัสไม่ทำงานภายใน 30 วินาที (กรณีไม่มีหยดน้ำบริเวณแผงควบคุมหน้าจอสัมผัสไปถูกเซ็นเซอร์) แผงควบคุมหน้าจอสัมผัสจะถูกล๊อคโดยอัตโนมัติและกลับเข้าสู่โหมดประหยัดพลังงาน ซึ่งจะไม่ไฟแสดงบนแผงควบคุมหน้าจอสัมผัส

รูปแบบการใช้งาน

ข้อสังเกต ก่อนการใช้งานแผงควบคุมหน้าจอสัมผัส ให้มั่นใจว่า ไม่มีหยดน้ำเกาะอยู่บนแผงควบคุมหน้าจอสัมผัส โปรดเช็ดทำความสะอาดให้แห้งก่อนการใช้งาน

สืออ่างระบบอิเล็กทรอนิกส์

เลื่อนแถบบนแผงควบคุมหน้าจอสัมผัสเพื่อปลดล๊อค เริ่มใช้งานโดยแตะปุ่มคำสั่งเปิด/ปิดสืออ่างระบบอิเล็กทรอนิกส์ “” 1 ครั้ง ปุ่มจะแสดงแสงสีเขียว หรือแตะอีกครั้งเพื่อสั่งปิดการทำงาน ปุ่มจะแสดงแสงสีชมพู เมื่อแตะปุ่มนี้จะเกิดเสียงซึ่งเกิดจากการเปิด/ปิดสืออ่างระบบอิเล็กทรอนิกส์

ระบบบำบัดแมสซาจ

เลื่อนแถบบนแผงควบคุมหน้าจอสัมผัสเพื่อปลดล๊อค แตะปุ่มคำสั่งเปิด/ปิดระบบบำบัดแมสซาจ “” เพื่อเปิดระบบการใช้งาน ปุ่มจะแสดงแสงสีฟ้าเข้ม แตะอีกครั้งเพื่อสั่งปิดระบบการใช้งาน ปุ่มจะแสดงแสงสีฟ้าอ่อน

เมื่อแตะปุ่มคำสั่งเปิด/ปิดระบบบำบัดแมสซาจ “” เพื่อใช้งาน ระบบจะทำงานเป็นเวลา 20 นาที จากนั้นระบบจะปิดการทำงานเองอัตโนมัติ

การปรับระดับบำบัดแมสซาจ

ขณะที่ระบบทำงานให้เลื่อนแถบบนแผงควบคุมหน้าจอสัมผัสเพื่อปลดล๊อค หากต้องการเพิ่มฟองอากาศบำบัดแมสซาจ ให้เลื่อนแถบปรับระดับบำบัดแมสซาจ “○○○” ไปตามทิศทางที่เพิ่มขึ้น ซึ่งแสงไฟจะค่อยๆ ไล่จากแสงสีขาวเป็นแสงสีฟ้าไปตามนิ้วมือที่เลื่อนไปตามสัญลักษณ์ “○○○” หากต้องการลดฟองอากาศบำบัดแมสซาจ ให้เลื่อนแถบปรับระดับบำบัดแมสซาจ “○○○” ไปตามทิศทางที่ลดลงซึ่งแสงไฟจะค่อยๆ ไล่จากแสงสีฟ้าเป็นแสงสีขาวไปตามนิ้วมือที่เลื่อนตามสัญลักษณ์ “○○○” เมื่อสถานะฟองอากาศบำบัดแมสซาจอยู่ในระดับสูงสุด แถบปรับระดับบำบัดแมสซาจจะแสดงแสงสีฟ้า หากสถานะฟองอากาศบำบัดแมสซาจอยู่ในระดับต่ำสุด แถบปรับระดับบำบัดแมสซาจจะแสดงแสงสีขาว

ระบบทำความสะอาดแบบแมนนวล

เลื่อนแถบบนแผงควบคุมหน้าจอสัมผัสเพื่อปลดล๊อค ระบบจะทำงานเมื่อแตะปุ่มคำสั่งระบายน้ำในช่องอากาศ “” ปุ่มจะแสดงแสงสีส้ม ระบบจะหยุดโดยอัตโนมัติหลังจากทำงานเป็นเวลา 2 นาที

ระบบทำความสะอาดอัตโนมัติ

หลังจากที่เปิดใช้งานระบบบำบัดแมสซาจไปแล้ว 20 นาที ระบบบำบัดแมสซาจจะปิดเองอัตโนมัติ จากนั้นให้กดปุ่มคำสั่งเปิด/ปิดสืออ่างระบบอิเล็กทรอนิกส์ เพื่อระบายน้ำออกจากอ่างอาบน้ำ เมื่อน้ำระบายออกจากอ่างอาบน้ำจนถึงระดับที่ต่ำกว่ารูแอร์เจ็ท ระบบทำความสะอาดอัตโนมัติจะเริ่มทำงานเพื่อระบายน้ำในช่องอากาศเป็นเวลา 2 นาที

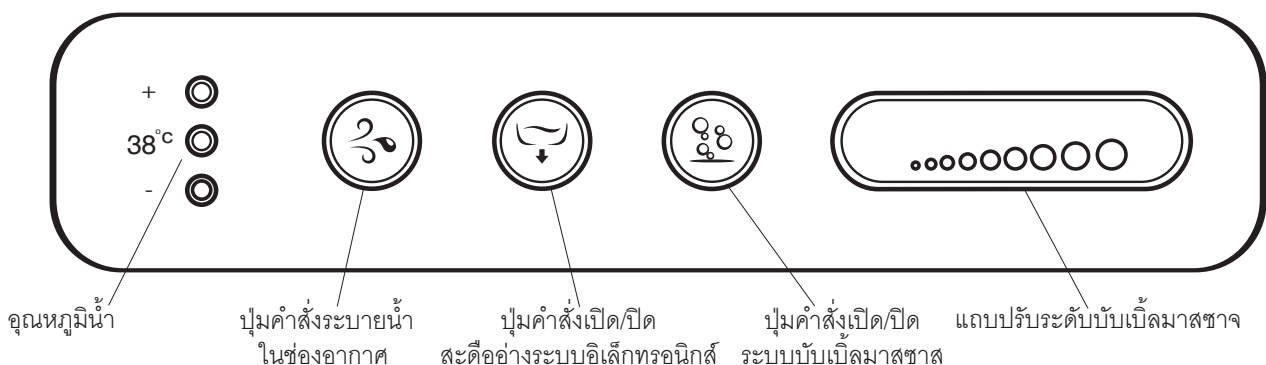

การใช้งานอ่างอาบน้ำ (ต่อ)

การใช้งานแผงควบคุมหน้าจอสัมผัส

1. สถานะปิดเครื่อง (ไม่มีการแสดง)

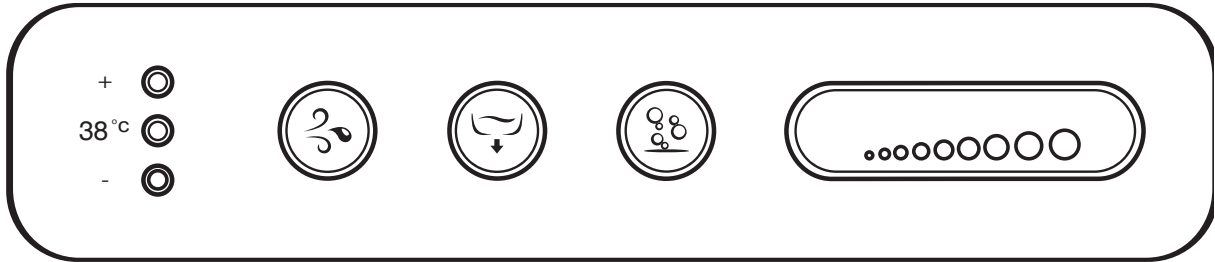

2. สถานะเปิดเครื่อง

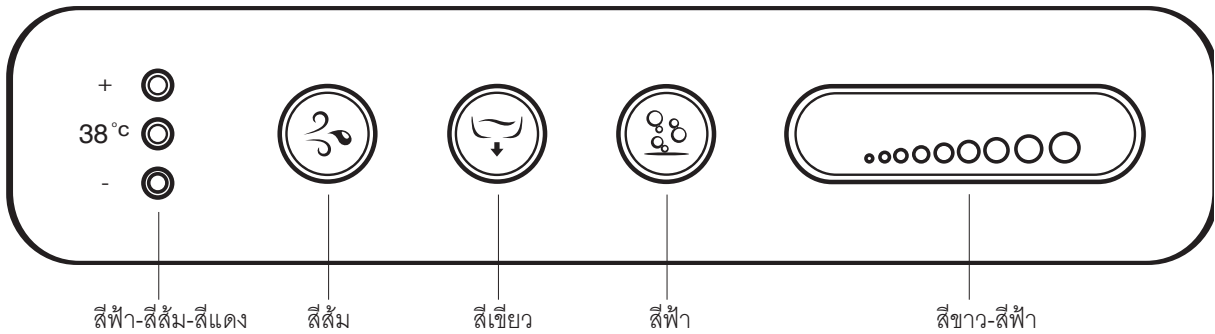

3. แสงไฟแสดงตามสถานะ

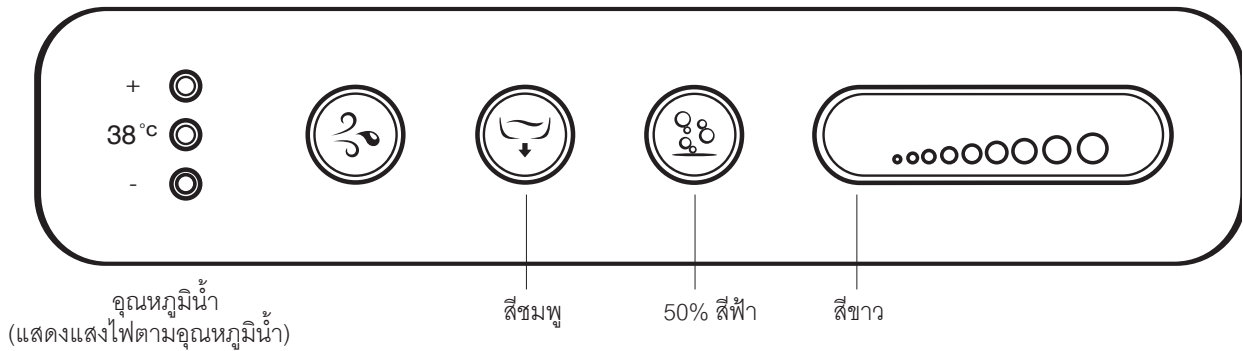

4. สถานะเครื่องเปิด

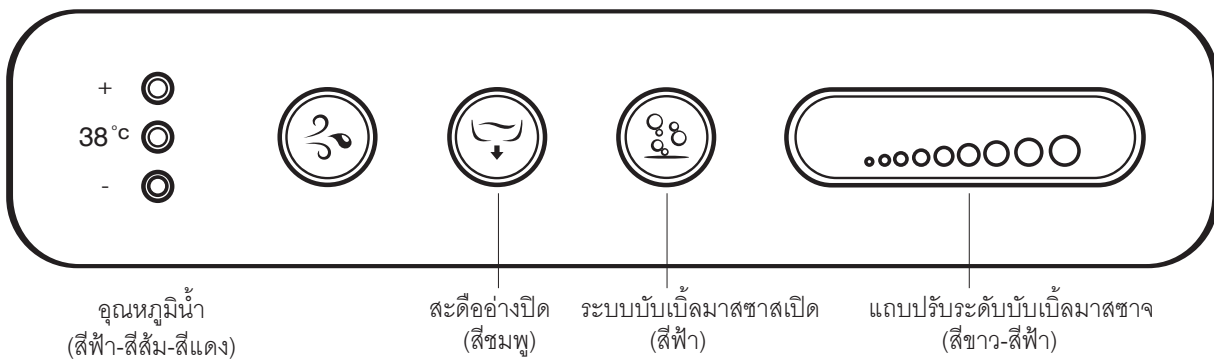

การใช้งานอ่างอาบน้ำ (ต่อ)

5. สถานะสะดืออ่างเปิด

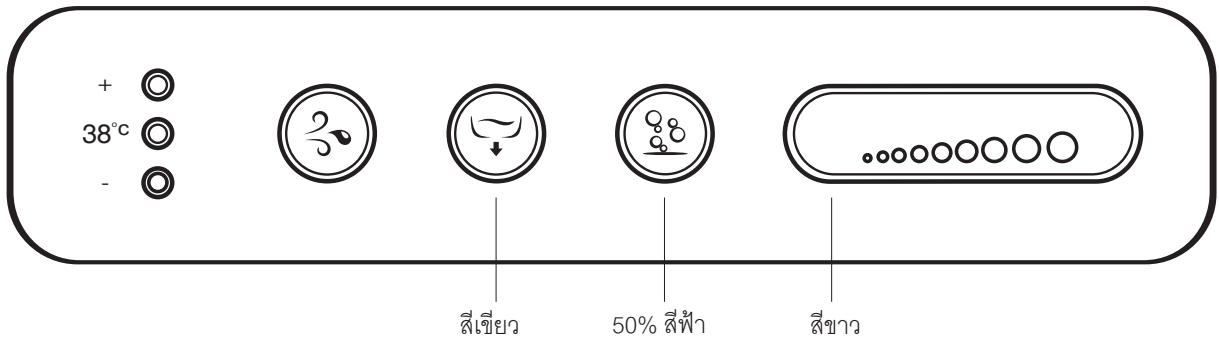

6. สถานะท่อน้ำล้นเตือน

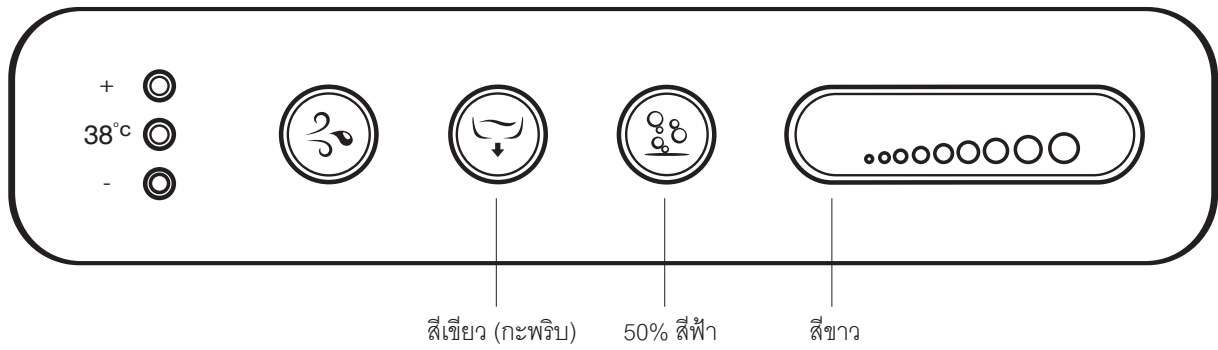



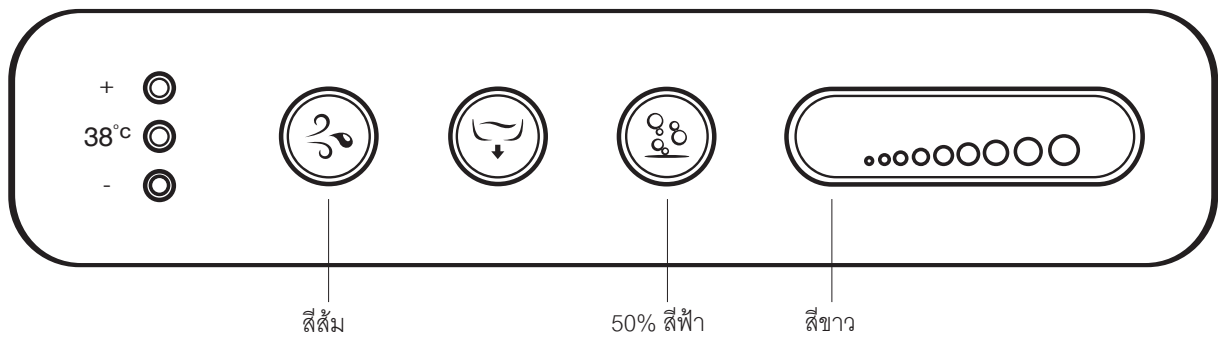

7. สถานะระบบกำลังทำความสะอาด





การใช้งานอ่างอาบน้ำ (ต่อ)



ค. การทำงานของระบบบำบัดเบิ้ลมาสชาส

- เลื่อนแถบบนแผงควบคุมหน้าจอสัมผัสเพื่อปลดล็อก เริ่มใช้งานโดยแตะปุ่มคำสั่งเปิด/ปิดระบบบำบัดเบิ้ลมาสชาส “”
- สังเกตว่า มอเตอร์เริ่มทำงาน
- สังเกตว่า มีลมออกจากกรูแอร์เจ็ท
- เลื่อนแถบปรับระดับบำบัดเบิ้ลมาสชาสไปตามสัญลักษณ์ “”
- ตรวจสอบว่า ฟองอากาศมีปริมาณเพิ่มขึ้น
- เลื่อนแถบปรับระดับบำบัดเบิ้ลมาสชาสไปตามสัญลักษณ์ “”
- ตรวจสอบว่า ฟองอากาศมีปริมาณลดลง
- แตะปุ่มคำสั่งเปิด/ปิดระบบบำบัดเบิ้ลมาสชาส “” อีกครั้ง เพื่อปิดการทำงาน

ง. การระบายน้ำในช่องอัดอากาศแบบแมนวอล

- กดปุ่มคำสั่งเปิด/ปิด สะดืออ่างระบบอิเล็กทรอนิกส์ เพื่อระบายน้ำออกจากอ่างอาบน้ำ
- เมื่ออ่างอาบน้ำระบายน้ำออกเสร็จแล้ว เลื่อนแถบบนแผงควบคุมหน้าจอสัมผัสเพื่อปลดล็อก แตะปุ่มคำสั่งระบายน้ำในช่องอัดอากาศ “” หนึ่งครั้ง
- สังเกตว่า มอเตอร์เริ่มทำงาน
- สังเกตว่า มีน้ำพ่นออกมาจากช่องอัดอากาศหรือไม่
- แตะปุ่มคำสั่งระบายน้ำในช่องอัดอากาศ “” อีกครั้ง เพื่อหยุดระบบ หากไม่แตะปุ่มคำสั่งระบายน้ำในช่องอัดอากาศ ระบบจะปิดการทำงานโดยอัตโนมัติภายใน 2 นาที

จ. การระบายน้ำในช่องอัดอากาศอัตโนมัติ



- เปิดน้ำลงในอ่างอาบน้ำอย่างน้อย 20 ซม.
- เลื่อนแถบบนแผงควบคุมหน้าจอสัมผัสเพื่อปลดล็อก แตะปุ่มคำสั่งเปิด/ปิดระบบบำบัดเบิ้ลมาสชาส “” เพื่อเปิดการทำงาน
- หลังจากการทำงาน 1 นาที เลื่อนแถบบนแผงควบคุมหน้าจอสัมผัสเพื่อปลดล็อก แตะปุ่มคำสั่งเปิด/ปิด ระบบบำบัดเบิ้ลมาสชาส “” อีกครั้งเพื่อปิดการทำงาน
- เลื่อนแถบบนแผงควบคุมหน้าจอสัมผัสเพื่อปลดล็อก แตะปุ่มคำสั่งเปิด/ปิดสะดืออ่าง “” และรอให้น้ำระบายออก
- ให้สังเกตว่า ระบบการระบายน้ำในช่องอัดอากาศจะเปิดและปิดการทำงานโดยอัตโนมัติภายใน 2 นาที

ฉ. การป้องกันปัญหาาระบบสะดืออ่างอิเล็กทรอนิกส์ขัดข้อง

- เลื่อนแถบบนแผงควบคุมหน้าจอสัมผัสเพื่อปลดล็อก แตะปุ่มคำสั่งเปิด/ปิดสะดืออ่าง “” เพื่อปิดการระบายน้ำ
- ถอดปลั๊กไฟออก
- สังเกตว่า สะดืออ่างระบบอิเล็กทรอนิกส์จะเริ่มทำงานโดยอัตโนมัติ กลับเข้าสู่ที่ค่าตั้งต้น
- เสียบปลั๊กไฟอีกครั้ง สะดืออ่างระบบอิเล็กทรอนิกส์จะกลับเข้าสู่การทำงานปกติ

หมายเหตุ กรุณาอย่าใช้อ่างอาบน้ำในกรณีที่ไฟฟ้าดับ เนื่องจากสะดืออ่างระบบอิเล็กทรอนิกส์จะอยู่สถานะเปิดโดยอัตโนมัติ ทำให้ไม่สามารถเก็บน้ำในอ่างอาบน้ำได้

ช. ทดสอบการทำงานระบบน้ำล้น

- เลื่อนแถบบนแผงควบคุมหน้าจอสัมผัสเพื่อปลดล็อก แตะปุ่มคำสั่งเปิด/ปิดสะดืออ่าง “” เพื่อปิดการระบายน้ำ
- เปิดน้ำลงในอ่างอาบน้ำจนกระทั่งสะดืออ่างทำงานเองโดยอัตโนมัติ ซึ่งจะมีเสียงเตือนพร้อมกับ “” ไฟแสดงสีเขียว
- เมื่อปิดก๊อกน้ำแล้ว และปริมาณน้ำลดลงถึงตำแหน่งระดับน้ำล้น สะดืออ่างจะปิดเองโดยอัตโนมัติ พร้อมกับ “” ไฟแสดงสีชมพู (อ่างอาบน้ำในแต่ละรุ่นจะมีตำแหน่งระดับน้ำล้นแตกต่างกัน โปรดดูที่ “เอกสารระยะการติดตั้ง”)

หมายเหตุ เมื่อท่านอยู่ในอ่างอาบน้ำหรือเปิดระบบบำบัดเบิ้ลมาสชาสให้ทำงาน ปริมาณน้ำอาจเพิ่มขึ้นอย่างรวดเร็ว หากปริมาณน้ำถึงตำแหน่งเซ็นเซอร์ระดับน้ำล้นอาจทำให้สะดืออ่างระบบอิเล็กทรอนิกส์เปิดการทำงานเองโดยอัตโนมัติ

ซ. ปิดการระบายน้ำ

- หากเซ็นเซอร์ระดับน้ำล้นไม่ทำงาน ท่านสามารถใช้ปุ่มคำสั่งเปิด/ปิดสะดืออ่างระบบอิเล็กทรอนิกส์ เพื่อป้องกันน้ำล้น โปรดดูตำแหน่งระดับน้ำล้นที่ “เอกสารระยะการติดตั้ง”

ข้อแนะนำการแก้ปัญหาเบื้องต้น

ข้อแนะนำนี้ใช้สำหรับการแก้ปัญหาเบื้องต้นเท่านั้น โปรดให้ช่างผู้ชำนาญเป็นผู้ดูแลปัญหาที่เกี่ยวข้องกับระบบไฟฟ้าเท่านั้น สำหรับการรับประกันสินค้า โปรดติดต่อตัวแทนจำหน่ายหรือฝ่ายลูกค้าสัมพันธ์ของบริษัท

ปัญหาที่พบ	สาเหตุที่เป็นไปได้	วิธีการแก้ปัญหา
1. แอร์เจ็ทไม่เริ่มทำงาน	ก. แผงควบคุมการใช้งานไม่เริ่มทำงาน	ก. ตั้งค่าอุปกรณ์ตัดกระแสไฟฟ้าอัตโนมัติแบบ GFCI หรือ ELCB ใหม่อีกครั้ง, ตรวจสอบสายไฟ
	ข. สายเชื่อมต่อระหว่างแผงควบคุมการใช้งานหลุดหรือชำรุด	ข. ตรวจสอบสายไฟ ให้เปลี่ยนแผงควบคุมการใช้งานใหม่หากจำเป็น
	ค. แผงควบคุมการใช้งานไม่ทำงาน	ค. เปลี่ยนแผงควบคุมการใช้งานใหม่
	ง. มอเตอร์ควบคุมไม่ทำงาน	ง. เปลี่ยนมอเตอร์ควบคุม
2. มอเตอร์ควบคุมเริ่มทำงานแต่ไม่เกิดฟองอากาศบับเปิดมาซาสหรือเกิดฟองอากาศน้อย	ก. ท่อลมรั่วซึม	ก. ใช้ซิลิโคนอุดรอยรั่วซึม
	ข. ท่อบีบลมอุดตัน	ข. ทำความสะอาดรอบๆ มอเตอร์ควบคุม ให้มั่นใจว่า ท่อลมมีการระบายลมออก
3. มอเตอร์ควบคุมหยุดการทำงานอัตโนมัติก่อน 20 นาที	ก. อุปกรณ์ตัดกระแสไฟฟ้าอัตโนมัติแบบ GFCI หรือ ELCB ทำงานสะดุดหรือทำงานผิดปกติ	ก. แก้ไขอุปกรณ์ตัดกระแสไฟฟ้าอัตโนมัติแบบ GFCI หรือ ELCB ให้ทำงานปกติ
	ข. มอเตอร์ร้อนมากเกินไป ระบบจึงตัดการทำงาน	ข. ตรวจสอบสิ่งอุดตันในท่อลม นำสิ่งอุดตันออก และปล่อยให้มอเตอร์เย็นลง
4. มอเตอร์ควบคุมไม่หยุดการทำงานอัตโนมัติหลังจาก 20 นาที	ก. กล่องควบคุมระบบทำงานผิดปกติ	ก. เปลี่ยนกล่องควบคุมระบบใหม่
5. มอเตอร์ควบคุมไม่หยุดทำงานเมื่อเลื่อนสวิตช์ปุ่มเปิด/ปิดบนแผงควบคุมหน้าจอสัมผัส	ก. สายเชื่อมต่อแผงควบคุมหน้าจอสัมผัสหลุดหรือชำรุด	ก. ตรวจสอบสายเชื่อมต่อแผงควบคุมหน้าจอสัมผัส ให้เปลี่ยนแผงควบคุมหน้าจอสัมผัสใหม่หากจำเป็น
	ข. แผงควบคุมหน้าจอสัมผัสไม่ทำงาน	ข. ตรวจสอบสายไฟ ให้เปลี่ยนแผงควบคุมหน้าจอสัมผัสใหม่หากจำเป็น
6. มอเตอร์ควบคุมทำงานแต่ระยะเวลาการทำงานไม่สัมพันธ์กัน	ก. สายเชื่อมต่อแผงควบคุมหน้าจอสัมผัสหลุดหรือชำรุด	ก. ตรวจสอบสายเชื่อมต่อแผงควบคุมหน้าจอสัมผัส ให้เปลี่ยนแผงควบคุมหน้าจอสัมผัสใหม่หากจำเป็น
	ข. แผงควบคุมหน้าจอสัมผัสไม่ทำงาน	ข. เปลี่ยนแผงควบคุมหน้าจอสัมผัสใหม่
	ค. กล่องควบคุมไม่ทำงาน	ค. เปลี่ยนกล่องควบคุมใหม่
7. ระบบการระบายน้ำในช่องอัดอากาศอัตโนมัติไม่ทำงาน	ก. มอเตอร์ควบคุมไม่ทำงาน	ก. เปลี่ยนมอเตอร์ควบคุมใหม่
	ข. เซ็นเซอร์วัดระดับน้ำในอ่างไม่ทำงานหรือวงจรชำรุด	ข. ตรวจสอบสายเชื่อมต่อ หากจำเป็นให้เปลี่ยนเซ็นเซอร์วัดระดับน้ำในอ่างใหม่
	ค. ตั้งระดับน้ำสูงมากเกินไป	ค. ระบบจะทำงานหลังจากระดับน้ำอยู่ต่ำกว่ารูแอร์เจ็ท
	ง. กล่องควบคุมไม่ทำงาน	ง. เปลี่ยนกล่องควบคุมใหม่

ข้อเสนอแนะการแก้ปัญหาเบื้องต้น (ต่อ)		
ปัญหาที่พบ	สาเหตุที่เป็นไปได้	วิธีการแก้ปัญหา
8. ระบบการระบายน้ำในช่อง อัดอากาศแบบแมนนวล ไม่ทำงาน	ก. สายเชื่อมต่อแผงควบคุมหน้าจอสัมผัสหลุด หรือชำรุด	ก. ตรวจสอบสายเชื่อมต่อแผงควบคุมหน้าจอสัมผัส ให้เปลี่ยนแผงควบคุมหน้าจอสัมผัสใหม่หากจำเป็น
	ข. แผงควบคุมหน้าจอสัมผัสไม่ทำงาน	ข. เปลี่ยนแผงควบคุมหน้าจอสัมผัสใหม่
	ค. มอเตอร์ควบคุมไม่ทำงาน	ง. เปลี่ยนมอเตอร์ควบคุมใหม่
	ง. กล่องควบคุมไม่ทำงาน	ง. เปลี่ยนกล่องควบคุมใหม่
9. สะดืออ่างระบบอิเล็กทรอนิกส์ ไม่ทำงาน	ก. แผงควบคุมหน้าจอสัมผัสผิดปกติ	ก. ตรวจสอบสายเชื่อมต่อแผงควบคุมหน้าจอสัมผัส ให้เปลี่ยนแผงควบคุมหน้าจอสัมผัสใหม่หากจำเป็น
	ข. กล่องควบคุมผิดปกติ	ข. เปลี่ยนกล่องควบคุมใหม่
	ค. ระบบไฟของสะดืออ่างไม่ทำงาน	ค. เปลี่ยนสะดืออ่างใหม่
10. ระบบน้ำล้นของอ่างอาบน้ำ ไม่ทำงาน	ก. เซ็นเซอร์วัดระดับน้ำผิดปกติ	ก. เปลี่ยนตัวเซ็นเซอร์วัดระดับน้ำใหม่
	ข. ระบบไฟของสะดืออ่างไม่ทำงาน	ข. เปลี่ยนสะดืออ่างใหม่
11. หลังจากเติมน้ำเข้าอ่างอาบน้ำ เซ็นเซอร์วัดระดับน้ำไม่ สามารถรักษาระดับน้ำได้	ก. ระบบป้องกันวัดระดับน้ำทำงาน	ก. ลดตำแหน่งเซ็นเซอร์วัดระดับน้ำภายในอ่างอาบน้ำ
	ข. เซ็นเซอร์วัดระดับน้ำทำงานหลังจาก เกินระดับน้ำล้น	ข. ลดตำแหน่งเซ็นเซอร์วัดระดับน้ำภายในอ่างอาบน้ำ
	ค. ระดับน้ำล้นอยู่ผิดตำแหน่ง	ค. ติดต่อลูกค้าสัมพันธ์ของบริษัทฯ
12. แผงวัดอุณหภูมิไม่แสดงค่า	ก. สายเชื่อมต่อแผงควบคุมหน้าจอสัมผัส ผิดปกติ	ก. ตรวจสอบสายเชื่อมต่อแผงควบคุมหน้าจอสัมผัส ให้เปลี่ยนแผงควบคุมหน้าจอสัมผัสใหม่หากจำเป็น
	ข. แผงควบคุมหน้าจอสัมผัสผิดปกติ	ข. เปลี่ยนแผงควบคุมหน้าจอสัมผัสใหม่
13. แผงวัดอุณหภูมิไม่แสดง ค่าผิดปกติ	ก. เซ็นเซอร์วัดอุณหภูมิของสะดืออ่างระบบ อิเล็กทรอนิกส์ไม่ทำงาน	ก. เปลี่ยนสะดืออ่างระบบอิเล็กทรอนิกส์ใหม่
การดูแลรักษาและการทำความสะอาด		
<p>ก. การทำความสะอาดและการดูแลรักษาอ่างอาบน้ำบับเบิลมาสซาจ</p> <p>โปรดแน่ใจว่า ติดตั้งอ่างอาบน้ำบับเบิลมาสซาจตามคู่มือแนะนำการติดตั้งเรียบร้อยแล้ว</p> <p>ควรใช้งานระบบมาสซาจอย่างน้อยเดือนละ 1 ครั้ง เพื่อหลีกเลี่ยงความเสียหายหรือชำรุดของอุปกรณ์ไฟฟ้าที่อาจเกิดเนื่องมาจากความชื้น</p> <p>ทำความสะอาดพื้นผิวอ่างอาบน้ำ: ห้ามใช้ผลิตภัณฑ์ทำความสะอาดที่มีฤทธิ์กัดกร่อนมาทำความสะอาดพื้นผิวอ่างอาบน้ำ เพราะอาจเป็นสาเหตุให้พื้นผิวเกิดรอยต่าง ให้เช็ดทำความสะอาดอ่างอาบน้ำทุกครั้งหลังจากการใช้งาน เพื่อป้องกันคราบสบู่</p> <p>หากพื้นผิวอ่างอาบน้ำสีหมอง อาจใช้แว็กซ์ขัดรถยนต์* ทำการขัดผิวอ่างอาบน้ำ</p> <p>*แนะนำ: ผลิตภัณฑ์แว็กซ์เมกไกวาล mirror glaze 28 metal polish (ผลิตภัณฑ์น้ำเข้า) หรือ "Green Oil"</p>		

การดูแลรักษาและทำความสะอาด (ต่อ)

ข. การทำความสะอาดและการดูแลรักษาสำหรับหมอนรองศีรษะ

ข้อมูลสำคัญ

- ที่รองหมอนไม่สามารถหมุนกลับไปมาได้ ห้ามใช้เพื่อเป็นราวจับ ซึ่งที่รองหมอนจะสามารถรองรับน้ำหนักได้สูงสุดที่ 10 กิโลกรัม
- ค่อยๆ เลื่อนปรับระดับที่รองหมอนทีละระดับ
- โปรดตรวจสอบที่รองหมอนเป็นระยะ หากนอตหลวม โปรดขันให้แน่นด้วยมือ มิฉะนั้นอาจทำให้ที่รองหมอนชำรุด

เพื่อยืดอายุการใช้งานของผลิตภัณฑ์ โปรดดูแลรักษาผลิตภัณฑ์ ดังนี้:

- วัสดุปลายแหลมอาจขีดข่วนพื้นผิวหมอนรองศีรษะได้
- อุณหภูมิน้ำมากกว่า 60 องศาเซลเซียส หรือสารละลายกรดโซดา (Soda Acid) อาจทำให้พื้นผิวหมอนรองศีรษะเกิดความเสียหาย
- โปรดทำความสะอาดพื้นผิวหมอนรองศีรษะและราวจับเป็นครั้งคราวด้วยน้ำสบู่

ทำความสะอาดพื้นผิวด้วยฟองน้ำนุ่มหรือผ้านุ่มซับน้ำ ห้ามใช้วัสดุหยาบทำความสะอาด เช่น แปรงและสก็อตไบร์ท

KOHLER®

KOHLER (THAILAND) PUBLIC COMPANY LIMITED
16th FL. Jasmine City Bldg., 2 Soi Sukhumvit 23, Sukhumvit Road, Wattana, Bangkok 10110 Thailand
Call Center Tel. +(66) 2204 6222 Fax. +(66) 2204 6224

บริษัท โคห์เลอร์ (ประเทศไทย) จำกัด (มหาชน)
ชั้น 16 อาคารจัสมีน ซิตี้, 2 ซอยสุขุมวิท 23 ถนนสุขุมวิท แขวงคลองเตยเหนือ เขตวัฒนา กรุงเทพฯ 10110
ลูกค้าสัมพันธ์ โทร. 0 2204 6222 โทรสาร 0 2204 6224
E-mail: callcenterthailand@kohler.com