

Installation and Care Guide

Flush Valve

คู่มือการติดตั้งและการดูแลรักษา
ฟลัชวาล์วแบบก้านโยก

K-13516X, K-13517X, K-13518X,
K-13519X, K-13520X, K-13521X

KOHLER®

Thank You For Choosing Kohler Company

Thank you for choosing Kohler. Kohler craftsmanship offers you a rare combination of proven performance and graceful sophistication that will satisfy you for years to come. The dependability and beauty of your Kohler product will surpass your highest expectations. We're very proud of our products here at Kohler and we know you will be too.

Please take a few minutes to review this manual before you start installation. If you encounter any installation or performance problems, please don't hesitate to contact us. Our phone numbers and website are listed on back cover.

All information in this manual is based upon the latest product information available at the time of publication. At Kohler, we constantly strive to improve the quality of our products. We reserve the right to make changes in product characteristics, packaging or availability at any time without notice.

Thank you for choosing Kohler Company.

ขอขอบพระคุณที่เลือกใช้ผลิตภัณฑ์โคห์เลอร์

ขอขอบพระคุณที่ท่านได้เลือกใช้ผลิตภัณฑ์โคห์เลอร์ ผลิตภัณฑ์ของโคห์เลอร์ทุกชิ้นนำเสนอประสิทธิภาพที่พิสูจน์ได้ควบคู่กับความประณีตงดงามที่จะสร้างความพึงพอใจไปตลอดอายุการใช้งาน ท่านจึงมั่นใจได้ในคุณภาพและรูปลักษณ์ของสุขภัณฑ์โคห์เลอร์เช่นเดียวกับที่พวกเราชาวโคห์เลอร์ภูมิใจในการสร้างสรรค์ผลิตภัณฑ์ที่ดีที่สุดมา

โปรดสละเวลาสักครู่เพื่อศึกษาคู่มือก่อนการติดตั้ง หากท่านมีปัญหาเกี่ยวกับการติดตั้งหรือผลิตภัณฑ์ กรุณาติดต่อเราทันที เบอร์โทรศัพท์และเว็บไซต์ของเราได้แจ้งอยู่บนปกหลัง

ข้อมูลในคู่มือเล่มนี้มาจากข้อมูลผลิตภัณฑ์ล่าสุดที่มีอยู่ในช่วงเวลาการจัดพิมพ์ บริษัทฯ ได้พัฒนาผลิตภัณฑ์ต่อเนื่องอย่างสม่ำเสมอ ดังนั้นบริษัทฯ ขอสงวนสิทธิ์ในการเปลี่ยนแปลงข้อมูลผลิตภัณฑ์และบรรจุภัณฑ์ที่มีอยู่โดยมิต้องแจ้งให้ทราบล่วงหน้า

ขอขอบพระคุณที่ท่านเลือกใช้ผลิตภัณฑ์โคห์เลอร์

Important Information

IMPORTANT NOTICE TO INSTALLERS!: Please leave these instructions for the consumer. They contain important information.

In addition to installation procedures, this manual contains important care and cleaning. Please retain for future reference.

NOTE: Some installation parts might not be provided.

NOTE: The toilet pictured in the installation steps may differ from the model being installed.

ข้อสำคัญ

ข้อสำคัญถึงผู้ติดตั้ง! คู่มือนี้มีข้อมูลสำคัญ โปรดมอบเอกสารให้กับเจ้าของผลิตภัณฑ์ คู่มือนี้ประกอบด้วยขั้นตอนการติดตั้ง, การดูแลรักษาและการทำความสะอาดผลิตภัณฑ์ โปรดเก็บคู่มือนี้เพื่อเป็นเอกสารอ้างอิงในอนาคต

ข้อสังเกต อุปกรณ์สำหรับการติดตั้งบางชิ้นอาจไม่รวมอยู่ในชุดผลิตภัณฑ์

ข้อสังเกต รูปภาพของผลิตภัณฑ์ที่แสดงอยู่ในขั้นตอนการติดตั้งผลิตภัณฑ์อาจจะแตกต่างไปจากรุ่นผลิตภัณฑ์ที่ท่านกำลังติดตั้ง

Before You Begin

- Observe all local plumbing and building codes.
- Do not install the valve where, during normal functioning, water from the valve will cause damage.
- The vacuum breaker should not be subjected to continuous pressure for more than 12 hours.
- A supply system shut-off valve is required upstream from the flush valve.

ก่อนการติดตั้ง

- ตรวจสอบระบบสุขาภิบาลและกฎหมายควบคุมอาคาร
- ห้ามติดตั้งวาล์วขณะที่ยังเปิดน้ำอยู่ น้ำที่ไหลอาจทำให้เกิดการบาดเจ็บ
- ห้ามไม่ให้ยางกันน้ำไหลย้อนกลับถูกกดทับนานกว่า 12 ชั่วโมง
- ให้ทำการติดตั้งวาล์วเปิด-ปิดน้ำก่อนการติดตั้งวาล์วน้ำออก

Tools/เครื่องมือ

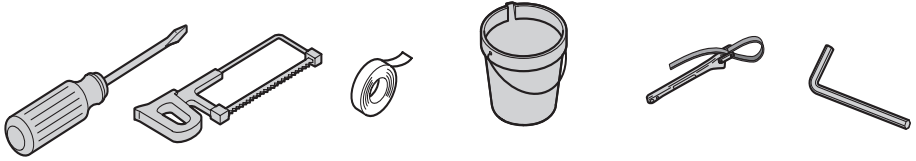

Rough-In dimensions/ระยะการติดตั้ง

K-13516X/K-13517X

Unit: mm

หน่วย: มม.

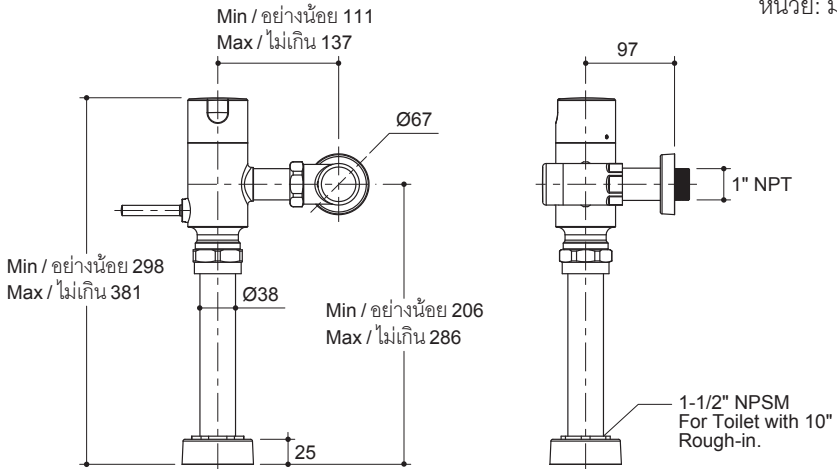

K-13518X/K-13519X/K-13520X/K-13521X

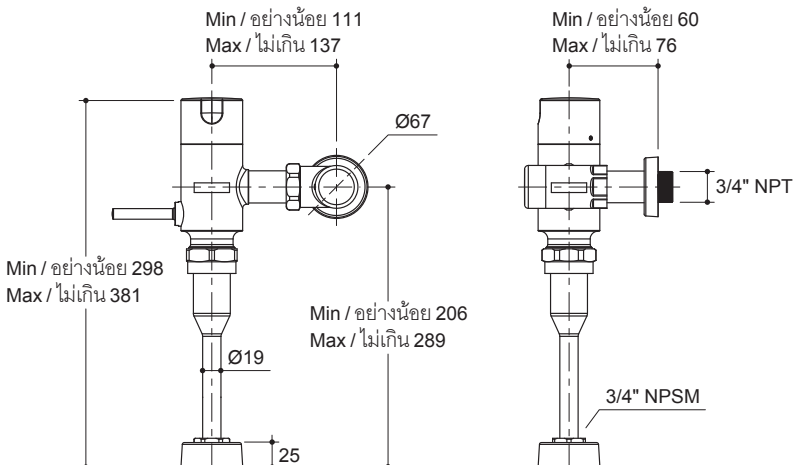

Installation/ข้อแนะนำการติดตั้ง

1 Flush the supply line and turn off the water supply.

เปิดน้ำเพื่อขจัดสิ่งสกปรกออกจากท่อ

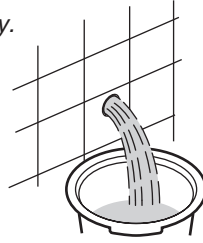

2 Cut the water supply tube to the required length

ตัดข้อต่อตามความยาวที่ต้องการ

Note:

- Connector should have minimum 4 threads after cutting.
- Remove brass scrap before installation to prevent the clogging.

ข้อแนะนำ:

- ควรเหลือเกลียวไม่ต่ำกว่า 4 เกลียวหลังจากตัดแล้ว
- ก่อนติดตั้งควรกำจัดเศษทองเหลืองให้หมด เพื่อป้องกันการอุดตัน

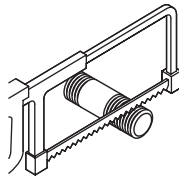
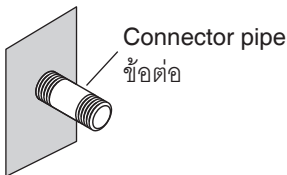

Cut at the longer side
ตัดเกลียวส่วนด้านยาว

3 Slide the escutcheon and sleeve over the water supply tube. If necessary, cut the sleeve to size.

สวมฝาครอบและปลอกครอบท่อ เข้ากับท่อประปา สามารถตัดปลอกครอบท่อให้ได้ขนาดที่เหมาะสม

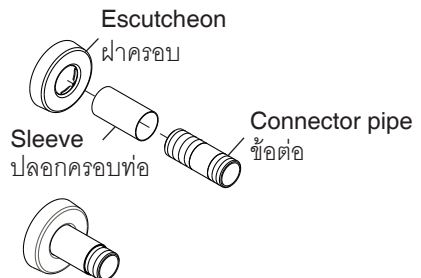

Installation/ข้อแนะนำการติดตั้ง

4 Apply thread sealant to the adapter threads.

พ่นเทปพันเกลียวเข้ากับเกลียวของข้อต่อ

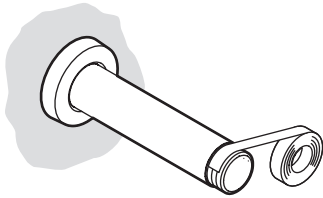

5 Connect and tighten the control stop to the supply tube. Align the control stop outlet to the valve inlet.

ขันวาล์วเปิด-ปิดน้ำกับท่อน้ำเข้า จัดตำแหน่งทางออกของวาล์วเปิด-ปิดน้ำให้ตรงกับทางเข้าของวาล์วน้ำ

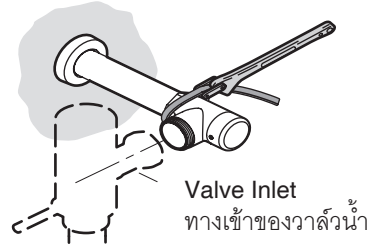

6 Assemble the tailpiece as shown.

ประกอบข้อต่อส่วนปลายตามภาพ

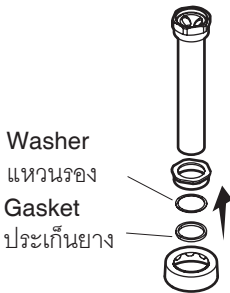

7 Slide the escutcheon over the spud and tighten the coupling nut.

สวมฝาครอบเข้ากับข้อต่อหน้าเข้า ขันนอตเข้ากับข้อต่อให้แน่น

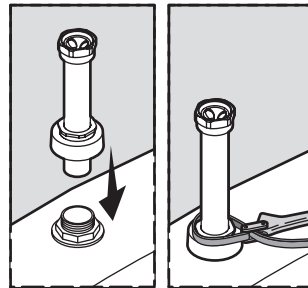

8 Connect and tighten the valve body to the tailpiece.

ต่อทางออกของวาล์วน้ำกับข้อต่อส่วนปลายแล้วขันให้แน่น

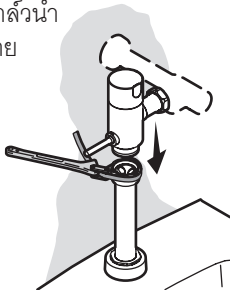

9 Align and tighten the valve to the control stop.

จัดตำแหน่งและต่อทางเข้าของวาล์วน้ำกับวาล์วเปิด-ปิดน้ำ แล้วขันให้แน่น

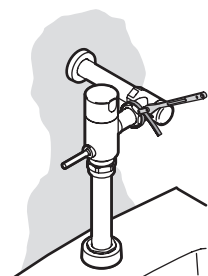

Installation/ข้อแนะนำการติดตั้ง

- 10** Turn on the water supply.
เปิดน้ำประปา

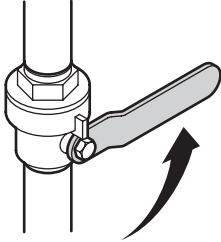

- 11** Remove the cap. Turn the screw counterclockwise to fully open the control stop valve.

ถอดฝาครอบวาล์วเปิด-ปิดน้ำ ชันสกรู
ตามเข็มนาฬิกาเพื่อเปิดวาล์วให้สุด

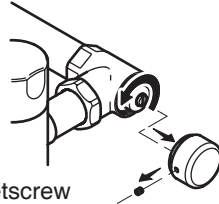

Setscrew
เกลียวตัวหนอน

- 12** Check for leaks.
ตรวจสอบการรั่วซึม

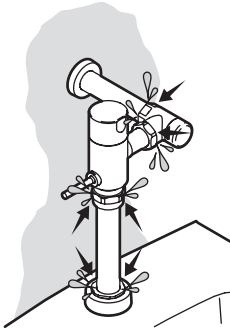

- 13** Turn the screw clockwise to fully close the control stop valve.

ขันสกรูในทิศทางตามเข็มนาฬิกา เพื่อให้
วาล์วอยู่ในตำแหน่งปิด

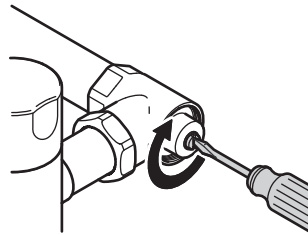

- 14** Open the control stop valve 1/4 turn at a time until an adequate flush is achieved. Reinstall the cap.

ค่อยๆ เปิดวาล์วเปิด-ปิดน้ำครั้งละ 1/4 รอบ จนกระทั่งได้ปริมาณน้ำที่สามารถชำระล้างได้
สะอาด แล้วจึงปิดฝาครอบวาล์ว

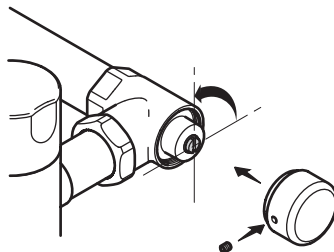

Care and cleaning

For best results, keep the following in mind when caring for your product:

- Always test your cleaning solution on an inconspicuous area before applying to the entire surface.
- Wipe surfaces clean and rinse completely with water immediately after applying cleaner. Rinse and dry any overspray that lands on nearby surfaces.
- Do not allow cleaners to soak on surfaces.
- Use a soft, dampened sponge or cloth. Never use an abrasive material such as a brush or scouring pad to clean surfaces.
- The ideal cleaning technique is to rinse thoroughly and blot dry any water from the surface after each use.

การดูแลรักษาและทำความสะอาด

เพื่อการดูแลรักษาและทำความสะอาดผลิตภัณฑ์ของท่านอย่างมีประสิทธิภาพ โปรดปฏิบัติตามคำแนะนำดังนี้

- ทดสอบน้ำยาทำความสะอาดกับพื้นผิวผลิตภัณฑ์ในบริเวณที่ไม่เป็นที่สังเกตเห็นใช้น้ำยาทำความสะอาด
- หลังจากที่ใช้ น้ำยาทำความสะอาด เช็ดทำความสะอาดและล้างน้ำออกทันที จากนั้นเช็ดให้แห้ง
- ห้ามใช้น้ำยาทำความสะอาดบนพื้นผิวผลิตภัณฑ์
- ใช้ฟองน้ำหรือผ้านุ่มทำความสะอาดพื้นผิวผลิตภัณฑ์ ห้ามใช้วัสดุหยาบ เช่น แปรงหรือแผ่นขัด
- ข้อแนะนำในการดูแลพื้นผิวผลิตภัณฑ์คือล้างน้ำสะอาดให้ทั่วและเช็ดคราบน้ำบนพื้นผิวผลิตภัณฑ์หลังจากการใช้งานทุกครั้ง

Troubleshooting

Symptoms	Recommended Action
1. Flush does not function	<ol style="list-style-type: none">1. Ensure the control stop is open.2. Check the handle assembly for damage. Replace if necessary.3. Check the piston assembly for damage. Replace if necessary.
2. Low flow – no siphon on fixture.	<ol style="list-style-type: none">1. Check supply conditions for the required 35 psi (2.5 Bar) static pressure and 25 gpm (95 lpm).2. Check the control stop to ensure it is fully open.
3. Flushing is not long enough.	<ol style="list-style-type: none">1. Check the handle assembly for damage. Replace if necessary.2. Check the piston assembly for damage. Replace if necessary.
4. Flushing is too long or continuous.	<ol style="list-style-type: none">1. Clean the bleed hole.2. Check the handle assembly for damage. Replace if necessary.3. Check the piston assembly for damage. Replace if necessary.
5. Handle leaks.	<ol style="list-style-type: none">1. Check the handle assembly for damage. Replace if necessary.
6. Tail stock leaks.	<ol style="list-style-type: none">1. Check the vacuum breaker for damage. Replace if necessary.2. Tighten the connections.3. Turn the control stop down (clockwise) ¼ turn until the leak stops. Check flushing performance.4. If a damaged fixture is causing high back pressure, replace the fixture.

ข้อแนะนำการแก้ไขปัญหาเบื้องต้น

ปัญหาที่พบ	วิธีการแก้ปัญหา
1. ไม่สามารถกดชำระได้	<ol style="list-style-type: none"> 1. วาล์วเปิด-ปิดน้ำปิดอยู่ 2. ตรวจสอบความเสียหายของมีออกด ถ้าพบให้แก้ไข 3. ตรวจสอบความเสียหายของวาล์วลูกศร ถ้าพบให้แก้ไข
2. อัตราการไหลน้อย ไม่สามารถทำให้เกิดไซฟอน	<ol style="list-style-type: none"> 1. ตรวจสอบแรงดันน้ำ ซึ่งต้องการแรงดันคงที่อย่างน้อย 35 ปอนด์/ตารางนิ้ว (2.5 บาร์) และอัตราการไหล 25 แกลลอน/นาที (95 ลิตร/นาที) 2. ตรวจสอบวาล์วเปิด-ปิดน้ำ ให้เปิดจนสุด
3. เวลาชำระล้าง ไม่นานพอ	<ol style="list-style-type: none"> 1. ตรวจสอบความเสียหายของมีออกด ถ้าพบให้แก้ไข 2. ตรวจสอบความเสียหายของวาล์วลูกศร ถ้าพบให้แก้ไข
4. เวลาชำระล้าง นานเกินไป หรือการชำระ ไม่สม่ำเสมอ	<ol style="list-style-type: none"> 1. ทำความสะอาดรูน้ำเข้า 2. ตรวจสอบความเสียหายของมีออกด ถ้าพบให้แก้ไข 3. ตรวจสอบความเสียหายของวาล์วลูกศร ถ้าพบให้แก้ไข
5. น้ำรั่วซึม บริเวณมีออกด	<ol style="list-style-type: none"> 1. ตรวจสอบความเสียหายของมีออกด ถ้าพบให้แก้ไข
6. ท่อส่วนปลาย รั่วซึม	<ol style="list-style-type: none"> 1. ตรวจสอบความเสียหายของยางกันน้ำไหลย้อนกลับ ถ้าพบให้แก้ไข 2. ชันข้อต่อให้แน่น 3. ค่อยๆปิดวาล์วเปิด-ปิดน้ำครึ่งละ 1/4 รอบจนกระทั่งหยุดรั่วซึม ตรวจสอบความสามารถในการชำระล้าง 4. ถ้าความเสียหายข้อต่อเกิดจากแรงดันน้ำไหลย้อนกลับ ให้ทำการเปลี่ยนข้อต่อ

Service Parts/ส่วนประกอบ

K-13516X/K-13517X

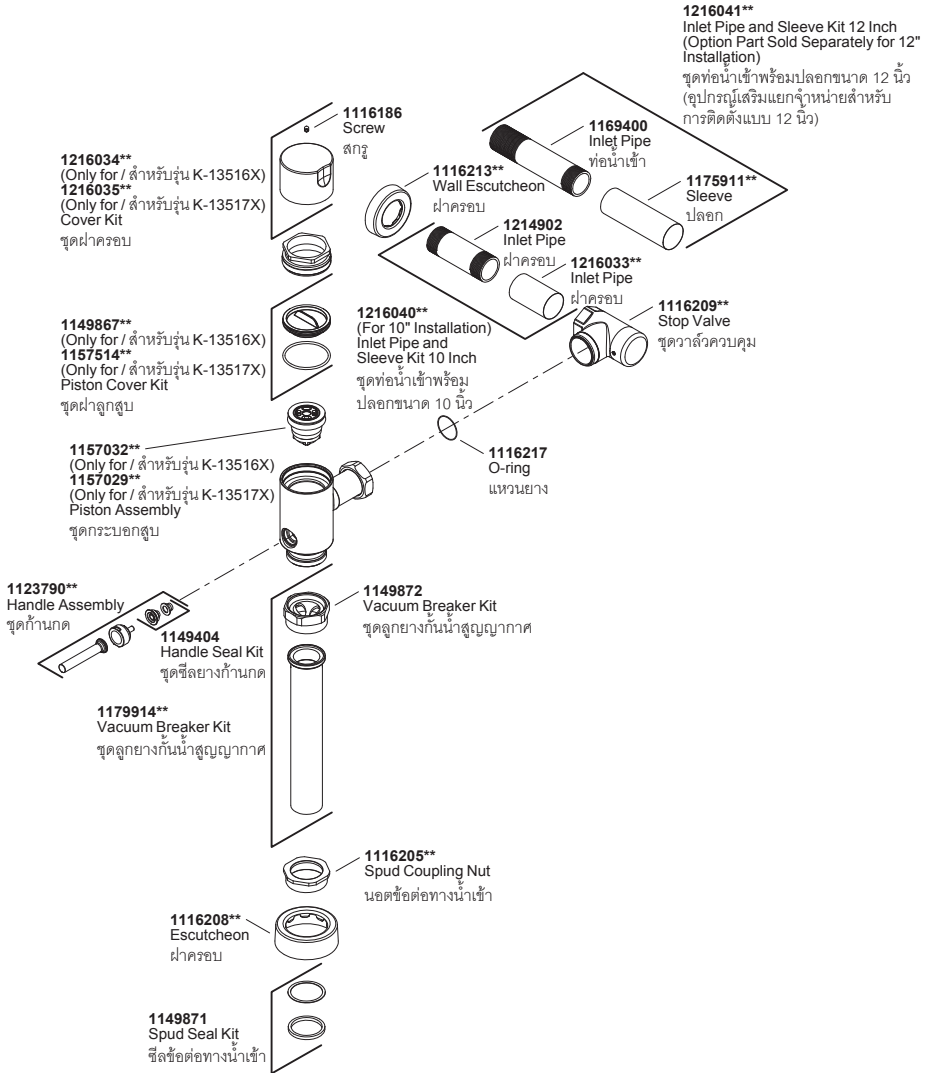

**Finish/color code must be specified when ordering.

**ระบุรหัสสี/สีเคลือบผิว/สีในการสั่งซื้อผลิตภัณฑ์

Service Parts/ส่วนประกอบ

K-13518X/K-13519X/K-13520X/K-13521X

- 1216036****
(Only for / สำหรับรุ่น K-13518X)
 - 1216037****
(Only for / สำหรับรุ่น K-13519X)
 - 1216038****
(Only for / สำหรับรุ่น K-13520X)
 - 1216039****
(Only for / สำหรับรุ่น K-13521X)
- Cover Kit
ชุดฝาครอบ

1116186
Screw
สกรู

1116213**
Wall Escutcheon
ฝาครอบ

1169401
Inlet Pipe
ท่อน้ำเข้า

1175912**
Sleeve
ปลอก

1122899**
Stop Valve
ชุดวาล์วควบคุม

- 1149405****
(Only for / สำหรับรุ่น K-13518X, K13521X)
 - 1149868****
(Only for / สำหรับรุ่น K-13519X)
 - 1157513****
(Only for / สำหรับรุ่น K-13520X)
- Piston Cover Kit
ชุดฝาลูกสูบ

- 1151746****
(Only for / สำหรับรุ่น K-13518X, K13521X)
 - 1151743****
(Only for / สำหรับรุ่น K-13519X)
 - 1151752****
(Only for / สำหรับรุ่น K-13520X)
- ชุดกระบอกสูบ

1116217
O-Ring
แหวนยาง

1123790**
Handle Assembly
ชุดก้านกด

1149404
Handle Seal Kit
ชุดซีลยกก้านกด

1149872
Vacuum Breaker Kit
ชุดลูกยางกันน้ำสุญญากาศ

1179916**
Vacuum Breaker Kit
ชุดลูกยางกันน้ำสุญญากาศ

1123487**
Spud Coupling Nut
นอตเชื่อมต่อท่อน้ำเข้า

1123488**
Escutcheon
ฝาครอบ

1151755
Spud Seal Kit
ซีลเชื่อมต่อท่อน้ำเข้า

**Finish/color code must be specified when ordering.

**ระบุรหัสสี/สีเคลือบผิว/สีในการสั่งซื้อผลิตภัณฑ์