

# Installation Guide

## Pinoir™ Pedestal Lavatories

K-2035

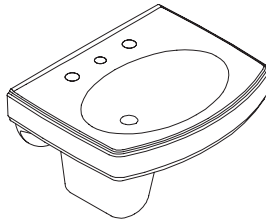

X product numbers are for Thailand (i.e. K-12345X)

X ระบุผลิตภัณฑ์ที่ขายในประเทศไทย (ต.ย. K-12345X)

ภาษาไทย, หน้า "ภาษาไทย-1"

THE BOLD LOOK  
OF **KOHLER**®

## Tools and Materials



Square



Tape Measure



Safety Glasses



Adjustable Wrench



Pliers



Drill

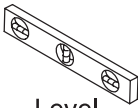

Level

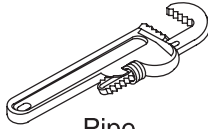

Pipe Wrench

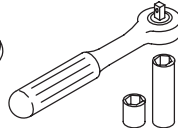

Socket Wrench  
W/ Sockets

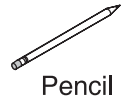

Pencil

## Thank You For Choosing Kohler Company

We appreciate your commitment to Kohler quality. Please take a few minutes to review this manual before you start installation. If you encounter any installation or performance problems, please don't hesitate to contact us. Our phone numbers and website are listed on the back cover. Thanks again for choosing Kohler Company.

## Before You Begin

- Observe all local plumbing and building codes.
- Prior to installation, unpack the new lavatory and inspect it for damage. Return the lavatory to its protective carton until you are ready to install it.
- These instructions are for installing the lavatory to wood and concrete construction. For other installations, supply suitable bracing and fastening devices of sufficient size and strength.
- The walls and floor must be square, plumb, and level.
- Fixture dimensions are nominal and conform to tolerances in ASME Standard A112.19.2M.

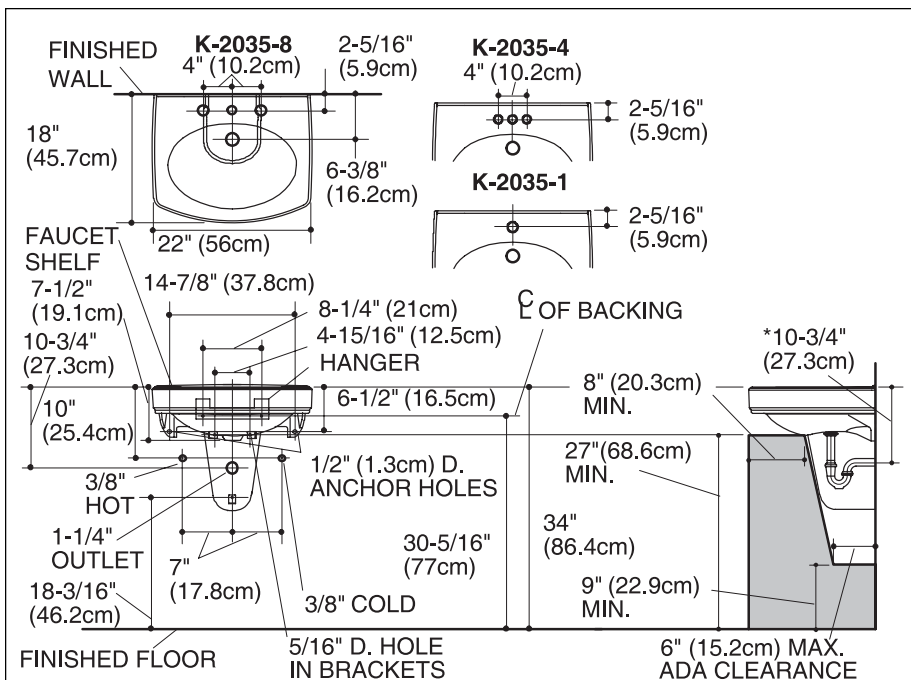

## 1. Preparation

- Install the water supplies and drain piping according to the roughing-in information. Install the supply stops so the handles will not touch the pedestal when fully open.
- Install sufficient backing behind the finished wall to provide a secure material for the anchoring devices.
- Install the hanger according to the roughing-in information.
- Carefully lift the lavatory into place on the hanger, and level. You may need to raise or lower the hanger so the lavatory contacts the wall evenly.

**NOTE:** The lavatory **must** be supported by the hanger.

- Locate the two lavatory anchoring holes, and mark the hole locations on the finished wall.
- Carefully position the shroud under the lavatory, and mark the finished wall at the upper anchoring hole locations.
- Carefully remove the shroud and lavatory from the area.

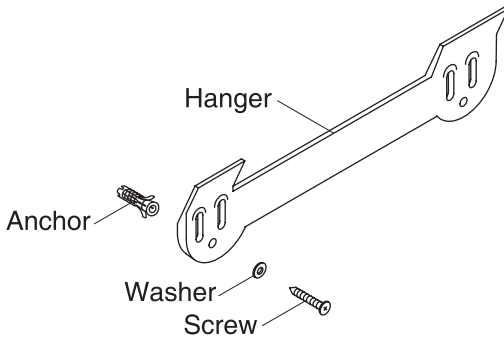

### Hanger Installation

## 2. Install Hanger on the Wall

- Drill a 1/4" mounting holes at the marked lavatory mounting locations on wood-finished wall, or 5/16" on concrete-finished wall and install anchor into the mounting holes.
- Position hanger against the wall. Use screw 3/16" (5 mm.) and washer to secure the hanger to the finished wall and backing material. Make sure the hanger is level.

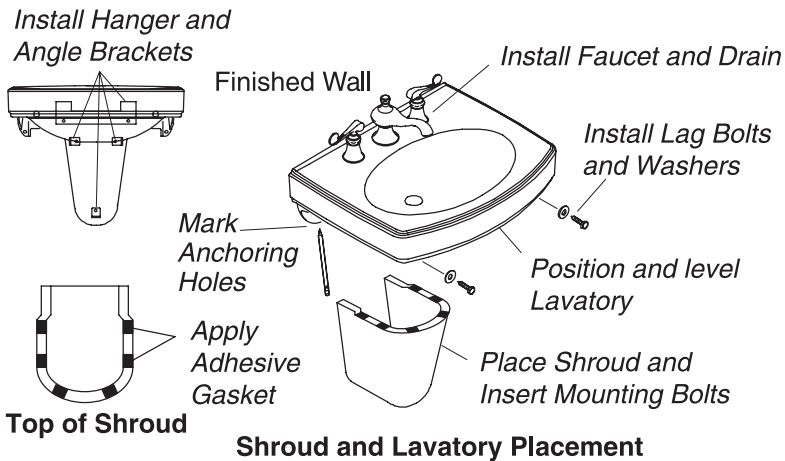

### 3. Install the Lavatory

- Draw a line connecting the two upper anchoring hole marks on the wall.
- Drill a 1/4" mounting holes at the marked lavatory mounting locations on wood-finished wall, or 5/16" on concrete-finished wall and install anchor into the mounting holes.
- Install the two upper angle brackets to the wall.
- Install the faucet and drain to the lavatory according to the manufacturer's instructions.



**CAUTION: Risk of product damage.** Do not overtighten the lag bolts. Overtightening may damage the product.

- Carefully set the lavatory on the hanger. Level the lavatory, and carefully secure the lavatory to the wall with lag bolts and washers. Tighten until snug.
- Connect and tighten the trap to the drain, and complete the water supply connections to the faucet according to the instructions packed with the faucet.
- Apply six self-adhesive gaskets to the top of the shroud as shown.



**CAUTION: Risk of product damage.** Do not overtighten the mounting bolts. Overtightening may damage the product.

- Secure the shroud to the angle brackets with bolts and washers so the shroud is snug against the lavatory underside.

# คู่มือการติดตั้ง

อ่างล้างหน้าแบบแขวนพร้อมขาตั้งลอย รุ่นพีนิวส์ K-2035

## เครื่องมือและวัสดุที่ใช้สำหรับการติดตั้ง



ไม้ฉาก



ตลับเมตร



แว่นตานิรภัย

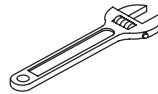

ประแจเลื่อน

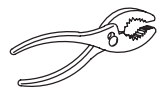

คีม



สว่าน

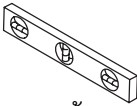

ระดับน้ำ

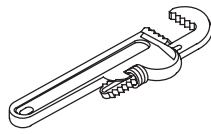

ประแจจับท่อ

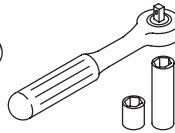

ประแจบล็อก



ดินสอ

## ขอขอบคุณที่เลือกใช้ผลิตภัณฑ์โคห์เลอร์

เราขอขอบคุณท่านที่เลือกใช้ผลิตภัณฑ์โคห์เลอร์ และมีความยินดีอย่างยิ่งที่ท่านให้ความเชื่อมั่นในคุณภาพของผลิตภัณฑ์โคห์เลอร์ โปรดสละเวลาสักครู่ เพื่อศึกษาคู่มือนี้ก่อนการติดตั้ง หากท่านพบปัญหาเกี่ยวกับการติดตั้งสินค้าหรือบริการ ท่านสามารถติดต่อเราทางโทรศัพท์หรือเว็บไซต์บนปกหลังได้ทุกเมื่อ ขอขอบคุณอีกครั้งที่ท่านเลือกใช้ผลิตภัณฑ์ของบริษัทโคห์เลอร์

## ข้อสังเกตก่อนเริ่มการติดตั้ง

- ตรวจสอบระยะติดตั้งของระบบท่อน้ำและกฎหมายควบคุมอาคาร
- ก่อนการติดตั้งให้ตรวจสอบผลิตภัณฑ์ว่าชำรุดหรือไม่ วางอ่างล้างหน้า-ล้างมือและขาตั้งกลับลงในกล่อง จนกระทั่งท่านพร้อมจะติดตั้ง
- คำแนะนำนี้เป็นวิธีการติดตั้งอ่างล้างหน้า-ล้างมือสำหรับผนังไม้และคอนกรีต สำหรับการติดตั้งบนโครงสร้างอื่น กรุณาใช้อุปกรณ์ติดตั้งที่เหมาะสมกับการรองรับน้ำหนักของผลิตภัณฑ์
- กำแพงและพื้นต้องตั้งฉากและได้ระดับ
- ขนาดของสุขภัณฑ์และค่าความคลาดเคลื่อนเป็นไปตามมาตรฐานของ ASME/ANSI A112.19.2M.

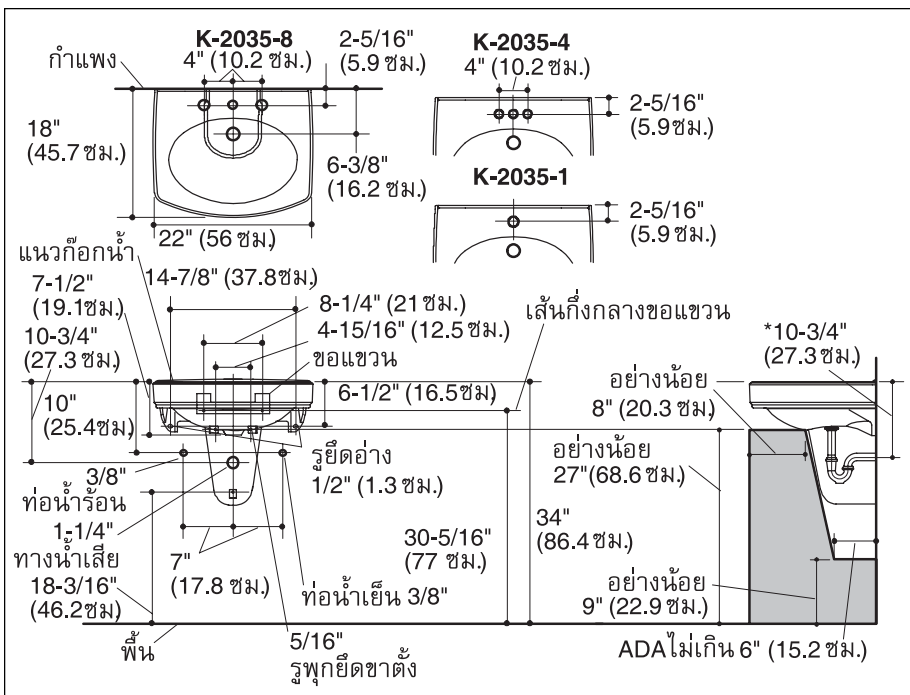

## 1. เตรียมการติดตั้ง

- ติดตั้งท่อน้ำเข้าและท่อน้ำทิ้งตามระยะการติดตั้ง การติดตั้งวาล์วปิด-เปิดน้ำเข้า เมื่อเปิดวาล์วน้ำกักันปิด-เปิดวาล์วน้ำเข้าแล้ว ระวังอย่าให้กระทบกับขาตั้ง
- ติดตั้งอุปกรณ์รองรับด้านหลังก้ำแพง สำหรับติดตั้งอุปกรณ์จับยี่ด
- ติดตั้งขอแขวนตามระยะการติดตั้งที่กำหนด
- สวมอ่างล้างหน้าเข้ากับขอแขวนอย่างระมัดระวัง แล้วจัดตำแหน่งให้ได้ระดับ ท่านสามารถปรับขอแขวนขึ้น-ลงเล็กน้อย เพื่อให้อ่างล้างหน้าแนบกับก้ำแพง

**ข้อสังเกต** อ่างล้างหน้าจะต้องสวมเข้ากับขอแขวน

- หาตำแหน่งของรูยี่ด่างล้างหน้า และกำหนดรูเจาะบนก้ำแพง
- จัดตำแหน่งของขาตั้งได้อ่างล้างหน้าอย่างระมัดระวัง และกำหนดรูยี่ด่างขาตั้งบนก้ำแพง
- นำอ่างล้างหน้าและขาตั้งออกจากพื้นที่ติดตั้ง

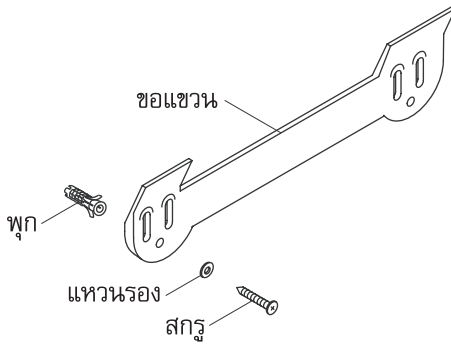

การติดตั้งขอแขวน

## 2. ติดตั้งขอแขวนเข้ากับผนัง

- เจาะรูขนาด 1/4 นิ้ว ตามตำแหน่งรูยึดอ่างล้างหน้าที่กำหนดไว้บนผนังไม้ หรือเจาะรูขนาด 5/16 นิ้ว สำหรับผนังคอนกรีต แล้วจึงสวมพุกลงในรูยึด
- จัดตำแหน่งขอแขวนบนผนัง สวมแหวนรอง และสกรู 3/16" (5 มม.) แล้วจึงขันเข้ากับผนังให้แน่น แน่ใจว่าขอแขวนอยู่ในแนวระดับ (ใช้ระดับน้ำตรวจสอบ)



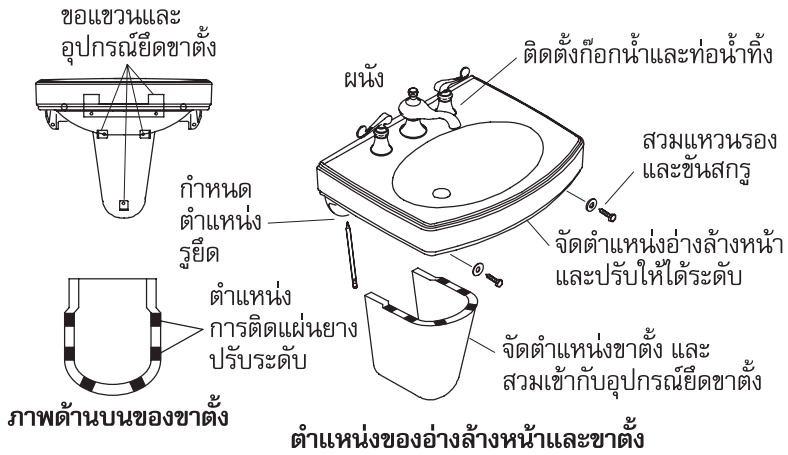

### 3. ติดตั้งอ่างล้างหน้า-ล้างมือ

- ลากเส้นตำแหน่งรูยึดขาตั้งบนผนัง
- เจาะรูขนาด 1/4 นิ้ว ตามตำแหน่งรูยึดขาตั้งที่กำหนดไว้บนผนังไม้ หรือเจาะรูขนาด 5/16 นิ้ว สำหรับผนังคอนกรีต แล้วจึงสวมพุกลงในรูยึด
- ติดตั้งอุปกรณ์ยึดขาตั้งเข้ากับผนัง
- ติดตั้งก๊อกน้ำและท่อน้ำทิ้งเข้ากับอ่างล้างหน้า-ล้างมือตามคำแนะนำในคู่มือการติดตั้งก๊อกน้ำและท่อน้ำทิ้ง



**ข้อควรระวัง** ความเสี่ยงซึ่งอาจทำให้สุขภาพเสียหาย อย่าขันสกรูแน่นเกินไป อาจทำให้สุขภาพเสียหายได้

- วางอ่างล้างหน้าเข้ากับขอแขวน ปรับระดับให้เหมาะสม สวมแหวนรอง แล้วจึงขันสกรูเข้ากับผนังให้แน่น
- ต่อท่อดักกลิ่นเข้ากับท่อน้ำทิ้งโดยขันให้แน่น จากนั้นจึงติดตั้งก๊อกน้ำเข้ากับท่อน้ำเข้าตามคำแนะนำในคู่มือการติดตั้งก๊อกน้ำ
- ติดแผ่นยางปรับระดับบริเวณขอบด้านบนของขาตั้ง (ดังภาพ)



**ข้อควรระวัง** ความเสี่ยงซึ่งอาจทำให้สุขภาพเสียหาย อย่าขันสกรูยึดแน่นเกินไป เพราะอาจทำให้สุขภาพเสียหายได้

- ยึดขาตั้งเข้ากับอุปกรณ์ยึดขาตั้ง ด้วยโบลท์และแหวนรอง ขันนอตให้แน่นกระทั่งขาตั้งชิดกับอ่างล้างหน้า





THE BOLD LOOK  
OF **KOHLER**<sup>®</sup>  
[www.kohler.com](http://www.kohler.com)

**KOHLER (THAILAND) PUBLIC COMPANY LIMITED**

16<sup>th</sup> Fl. Jasmine City Bldg. 2 Sukhumvit 23, Wattana, Bangkok 10110 Thailand  
Call Center Tel. +(66) 2204 6222 Fax. +(66) 2204 6224 E-mail: [callcenterthailand@kohler.com](mailto:callcenterthailand@kohler.com)

**บริษัท โคห์เลอร์ (ประเทศไทย) จำกัด (มหาชน)**

ชั้น 16 อาคารจัสมีน ซิตี้, 2 ซอยสุขุมวิท 23 ถนนสุขุมวิท แขวงคลองเตยเหนือ เขตวัฒนา กรุงเทพฯ 10110  
ฝ่ายลูกค้าสัมพันธ์ โทร. 0 2204 6222 โทรสาร 0 2204 6224